

# Antennes satellites automatiques ALDEN

## ALDEN automatische Sat-Anlagen

## ALDEN automatic satellite systems

### *Guide d'installation*

### *Aufbau-Anleitung*

### *Installation guide*



Onelight 65



Orbiter 65



Orbiter 85



Onelight 60 Platinum



Orbiter 80 Platinum



Planar®



AS2®



AS3S



AS4S

modèles déposés – photos non contractuelles – document établi sous réserve de modifications techniques  
 Geschütztes Model – Technische Änderungen vorbehalten.  
 Register pattern • Design and specifications are subject to change without notice.

# ALDEN

Z.A. du Hairy F-67230 HUTTENHEIM [www.alden.fr](http://www.alden.fr)

# Avertissements

---

La reproduction de tout ou partie de ce guide est interdite sans un accord écrit de la part d'ALDEN.

ALDEN attire une attention particulière sur les risques encourus en cas de montage non conforme.

La responsabilité d'ALDEN ne pourra être engagée en cas de montage non conforme aux règles de l'art et en particulier si l'installation est effectuée par un non-professionnel.

Le revendeur est réputé connaître les règles de l'art et s'y conformer. Il respectera tout particulièrement les règles en matière de choix d'emplacement, de branchement électrique, de collage, de vissage. Il s'engage, en vendant et en installant un produit ALDEN, à informer son client du mode d'emploi et éventuellement du mode d'installation et lui remettra les documents nécessaires. Il attirera l'attention du client sur tous les aspects concernant la sécurité. Il informera le client que le produit vendu ne devra pas être détourné de l'utilisation prévue. En outre, il attirera l'attention du client, s'il y a lieu, sur l'obligation de respecter les lois en vigueur dans le ou les pays d'utilisation.

Tout produit comportant des éléments électroniques doit être protégé contre les sous-tensions (inf. à 10,5 Volts) et les sur-tensions (sup. à 15 Volts).

Toute intervention effectuée sur le produit sans accord préalable de la part d'ALDEN entraîne la nullité de la garantie.

Le vendeur ainsi que le constructeur ne peuvent en aucun cas être tenus pour responsables en cas de modifications des modes d'émission ou des puissances d'émission des satellites. La disparition d'un satellite, de programmes, le passage d'une chaîne libre en cryptée ainsi que toute autre modification des modes de diffusion ne sont pas de la responsabilité du vendeur ou du constructeur. Les événements inconnus du vendeur et du constructeur ne peuvent pas donner lieu à une demande d'échange, de remboursement ou d'indemnité de quelque nature qu'elle soit. Les zones de réception des satellites sont données à titre indicatif.

ALDEN décline toute responsabilité de quelque nature qu'elle soit, en particulier pour tout accident ou incident en cas de non-observation des instructions données, tant au niveau de l'installation que de l'utilisation.

L'ouverture des différents éléments est strictement interdite. Aucun recours en garantie ne sera possible dans ce cas.

Ne pas utiliser la sécurité pour replier l'antenne (cad mettre le contact). Cette procédure est réservée à des cas d'urgence ou de secours lors d'un dysfonctionnement.

Pour toute intervention sur le circuit électrique, remplacement ou branchement de la batterie, il conviendra de retirer les fusibles des câbles d'alimentation des équipements satellites. Si le véhicule est équipé d'un panneau solaire, retirer également le fusible du régulateur de charge.

Par grand vent ou bourrasque, ainsi que dans le cas d'une météo dégradée, il conviendra de replier l'antenne. Référez-vous à la page 14 de ce manuel pour évaluer la force du vent. Les antennes ALDEN ont été calibrées pour résister à des vents atteignant 50 km/h. Il est donc obligatoire de replier l'antenne lorsque le vent atteint une vitesse supérieure à 50 km/h.

Ne dépliez jamais l'antenne en cas de dépôt de neige ou de pluie verglaçante. Vérifiez toujours qu'aucun obstacle ne viendra gêner l'ouverture et qu'il n'y ait ni glace, ni neige sur l'antenne. Dégagez ces éléments le cas échéant.

Ne jamais couper l'alimentation de votre terminal de réception / AIO® sans l'avoir éteint au préalable.

Il est OBLIGATOIRE de replier l'antenne pour la marche du véhicule. Pour cela, suivez la procédure de fermeture. Vérifiez visuellement avant de démarrer que l'antenne soit totalement repliée.

En cas de stationnement prolongé, il conviendra de retirer le fusible de l'alimentation du terminal de réception / AIO®.

En cas d'absence, ne laissez jamais l'antenne dépliée.

Pour une image de qualité, n'utilisez pas les circuits de câbles coaxiaux existants. De manière générale, il est indispensable d'éviter tout raccord.

Il est impératif de tirer une alimentation séparée et équipée d'un fusible rapide 5 Ampères directement depuis la batterie cellule pour alimenter le terminal de réception / AIO®.

Il est impératif de tirer une alimentation séparée et équipée d'un fusible rapide 3 Ampères directement depuis le boîtier fusible du porteur pour la connexion du Plus après contact de terminal de réception / AIO®.

Il est impératif de protéger les embouts de câbles moteur et coaxial avec du scotch papier durant l'installation (tout particulièrement lors des passages dans les meubles)

Connectez les têtes LNB à l'appareil uniquement lorsque ce dernier est débranché : le récepteur numérique doit être impérativement débranché avant d'être connecté aux têtes LNB («Low Noise Block Converter») ou à un multi-connecteur (dans une installation destinée à plusieurs utilisateurs), faute de quoi des dommages aux circuits de la tête LNB pourraient se produire.

Utilisez uniquement les pièces de rechanges originales ou des pièces recommandées par un revendeur spécialisé, faute de quoi la garantie sera annulée. Toute intervention sur l'appareil doit être effectuée par des techniciens qualifiés.

Lors du branchement des câbles, veillez à ce que l'antenne et le terminal de réception / AIO® soient débranchés. Patientez quelques secondes après l'arrêt avant de le(s) déplacer ou de débrancher les câbles connectés.

Si votre antenne ne fonctionne pas correctement lorsque vous avez respecté strictement toutes les instructions de la présente notice, contactez votre revendeur.

• **Le fait de procéder à l'installation implique l'acceptation des règles énoncées.** •



**Directive DEEE (Union européenne et EEE uniquement).**

Ce symbole indique que, conformément à la directive DEEE (2002/96/CE) et à la réglementation de votre pays, ce produit ne doit pas être jeté avec les ordures ménagères. Vous devez le déposer dans un lieu de ramassage prévu à cet effet, par exemple, un site de collecte officiel des équipements électriques et électroniques (EEE) en vue de leur recyclage ou un point d'échange de produits autorisé qui est accessible lorsque vous faites l'acquisition d'un nouveau produit du même type que l'ancien. Toute déviation par rapport à ces recommandations d'élimination de ce type de déchet peut avoir des effets négatifs sur l'environnement et la santé publique car ces produits EEE contiennent généralement des substances qui peuvent être dangereuses. Parallèlement, votre entière coopération à la bonne mise au rebut de ce produit favorisera une meilleure utilisation des ressources naturelles. Pour obtenir

plus d'informations sur les points de collecte des équipements à recycler, contactez votre mairie, le service de collecte des déchets, le plan DEEE approuvé ou le service d'enlèvement des ordures ménagères. (EEE : Norvège, Islande et Liechtenstein)

## Avertissements avant installation

---

Ne jamais brancher vos équipements satellites (SSC<sup>®</sup>, démodulateur) sur une ligne commandée par la centrale. Dans tous les cas, Alden recommande une ligne directe sur la batterie avec un fusible rapide 5 A. Si pour des raisons techniques il n'était pas possible de tirer une ligne indépendante, il sera impératif de veiller à l'accessibilité de l'interrupteur du démodulateur et d'informer le client de la nécessité de couper le démodulateur en cas de remisage du véhicule dans un garage ou de stationnement sous un obstacle, arbre, porche, pont, etc. Ne jamais prendre le plus après contact sur le frigo, marche-pied, etc ou sur tout appareil pouvant être éteint par la centrale.

**En coupant l'antenne par l'interrupteur principal,  
on obtiendra de sérieuses économies d'énergie de l'ordre de 0,8 A jour.**

# Installation de l'antenne

## A. Emplacement sur le toit.

Une antenne satellite doit toujours se replier vers l'arrière du véhicule, jamais vers l'avant ou sur le côté. Si possible, installez l'unité sur une surface plane du véhicule. Évitez les parties bombées ou inclinées (par exemple la capucine).

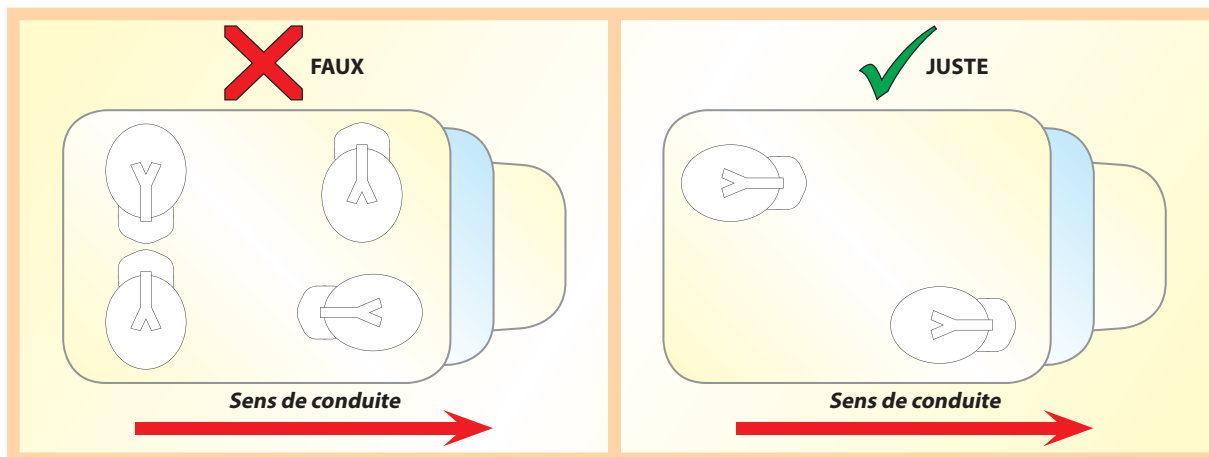

## B. Surface de rotation.

Aucun obstacle ne doit se trouver dans la surface de rotation d'une antenne ou d'un panneau.

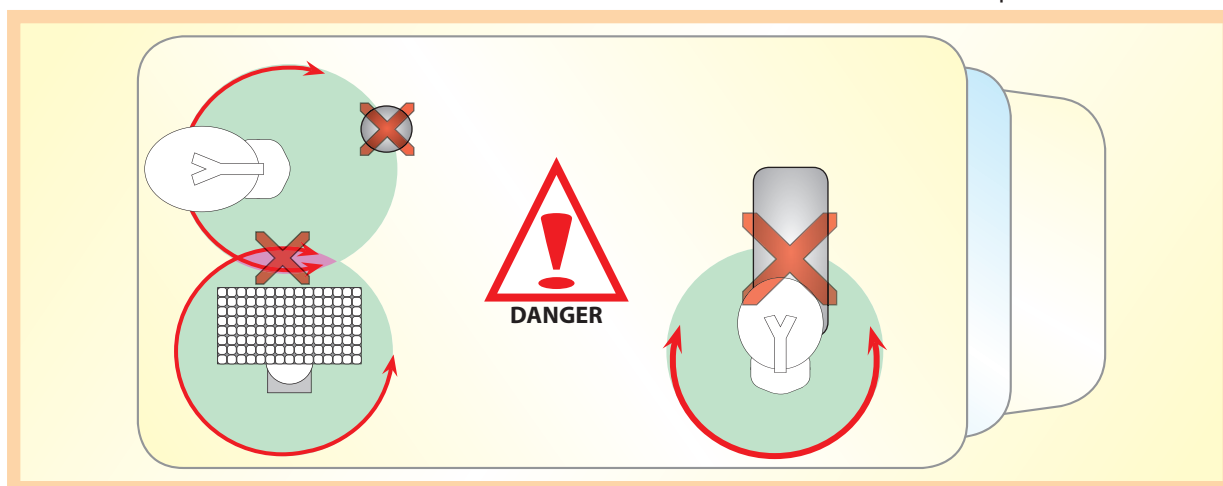

<p>Longueur x Largeur x Hauteur</p>	Onelight	65	640 x 600 x 210 mm
		60 Platinum	640 x 600 x 210 mm
		EVO 60	700 x 590 x 160 mm
	Orbiter	65	770 x 585 x 215 mm
		85	970 x 770 x 195 mm
		60 Platinum	650 x 600 x 215 mm
	AS2®	80 Platinum	770 x 735 x 205 mm
		60 Ultrawhite	700 x 610 x 200 mm
	AS3S	80 Ultrawhite	740 x 780 x 200 mm
		60 Ultrawhite	700 x 610 x 200 mm
	AS4S	80 Ultrawhite	740 x 780 x 200 mm
		60 Ultrawhite	670 x 590 x 205 mm
		80 Ultrawhite	735 x 760 x 205 mm
		Planar®	560 x 475 x 130 mm
	Eurobird	870 x 645 x 140 mm	
	Skymatic	710 x 750 x 210 mm	

## C. Vérification de la surface de rotation (présence / absence d'obstacles).

### Important :

Il est impératif d'ouvrir tous les lanterneaux afin de vérifier correctement la surface de rotation.

1. Repérez l'endroit prévu sur le toit, LNB replié vers l'arrière du véhicule.
2. Marquez l'emplacement du centre de l'unité extérieure sur le toit à l'aide d'un crayon.
3. Coupez un morceau de ficelle de 60 cm. Placez l'une des extrémité au centre de l'unité repéré sur le toit. Tendez la ficelle puis effectuez une rotation complète pour vérifier qu'il n'y ait aucun obstacle dans la zone de rotation de l'antenne.

## D. Collage des éléments.

### INFORMATIONS IMPORTANTES CONCERNANT LES PRODUITS SIKA :

Le Sikaflex®-512 Caravan est un mastic PU mono-composant hybride à base de polymères à terminaisons silane (STP, technologie Sika). Il polymérise sous l'action de l'humidité ambiante pour former un élastomère durable. Le Sikaflex®-512 Caravan est fabriqué suivant les règles d'assurance qualité ISO 9001 et 14001 et du programme «Responsible Care».

Les dates limites d'utilisation sont indiquées de la manière suivante : mois/année.

Exemple : 03/08 correspond au mois de mars de l'année 2008.

### Attention :

Ce produit peut entraîner une sensibilisation par inhalation. Ne pas respirer les gaz, fumées, vapeurs, aérosols. En cas d'accident ou de malaise, consulter immédiatement un médecin (si possible lui montrer ce document).

### Avertissement :

La société Alden SAS se dégage de toute responsabilité en cas d'incident dû à la non observation du présent mode d'emploi.

### Attention :

Le véhicule doit impérativement être immobilisé durant le temps de séchage.

### Attention :

Seul le kit colle avec activateur spécial ALDEN répond aux exigences de sécurité ALDEN.

Rendez le client attentif sur les dangers en cas de vents violents.

Lui demander de ne repartir qu'après avoir vérifié que son antenne soit repliée.

Aucun recours en garantie n'est accordé en cas de non respect de ces instructions.



4,4-diisocyanate de diphénylméthane

## Collage de l'unité extérieure de l'antenne :

1. À l'aide d'un crayon, marquez l'emplacement de l'unité extérieure de l'antenne sur le toit avant de la déplacer.
2. Poncez les surfaces à encoller (toit et dessous des pattes de fixation de l'unité extérieure de l'antenne) avec du papier à poncer (grain moyen).
3. Nettoyez, les surfaces à encoller.
4. À l'aide du tampon, étalez du SikaAktivator -205 sur les surfaces nettoyées.

**Temps de séchage : 15 à 20 minutes.**

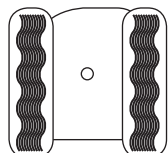

5. Encollez généreusement le dessous des pattes de fixation de l'unité extérieure avec du Sikaflex®-512 Caravan puis appuyez moyennement sur l'unité. Il doit subsister une épaisseur de colle de  $\pm 3$  mm.

**Temps de séchage : 24 heures.**

6. Pour les antennes Planar®, réglez le silent-bloc en caoutchouc à l'arrière de l'antenne de manière à ce que celui-ci soit en appuie sur le toit lorsque l'antenne est repliée.

## Mise en place et collage du passage de câbles :

1. Positionnez le passage de câbles sur le toit à l'endroit approprié puis marquez son emplacement à l'aide d'un crayon de papier avant de l'enlever.
2. Percez, au centre de l'emplacement repéré, un trou de diamètre approprié afin de pouvoir y passer le câble d'alimentation et le câble coaxial sans les tordre ni les coincer. Ce trou doit pouvoir être entièrement recouvert par le passage de câbles.
3. Ébavurez le trou pour ne pas abimer les câbles.
4. Amenez ces deux câbles à l'intérieur du véhicule à travers le trou percé à l'étape 2 puis posez le passage de câbles sur le toit pour vérifier que le coaxial n'est ni coincé, ni tordu.
5. Poncez les surfaces à encoller (toit et dessous du passage de câbles) avec du papier à poncer (grain moyen).
6. Nettoyez les surfaces à encoller.
7. À l'aide du tampon, étalez du SikaAktivator -205 sur les surfaces nettoyées.  
**Temps de séchage : 15 à 20 minutes.**
8. Encollez généreusement le dessous du passage de câbles avec du Sikaflex®-512 Caravan puis appuyez moyennement. Il doit subsister une épaisseur de colle de  $\pm 3$  mm.  
**Il est strictement interdit de remplir totalement le passage de câbles avec de la colle !**  
**Temps de séchage : 24 heures.**

# Schéma générique de branchement avec un terminal

Pour antenne AS2®, Onelight, Orbiter, Planar®, Eurobird et Skymatic

Ce schéma vous est fourni à titre indicatif.

Référez-vous aux instructions accompagnant votre système de réception pour procéder aux branchements.

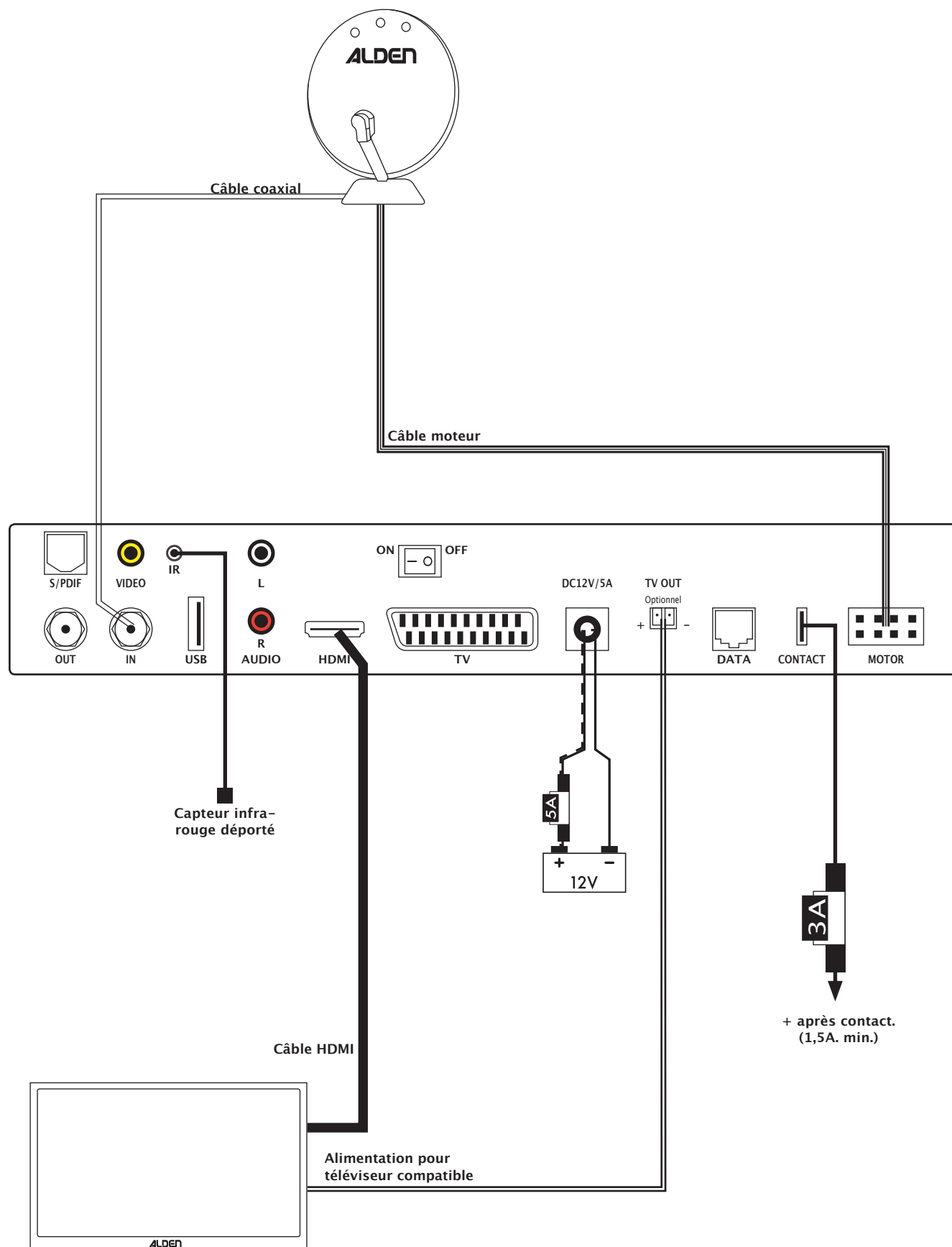



# Schéma générique de branchement avec un terminal

## Pour antenne AS3S et AS4S

Ce schéma vous est fourni à titre indicatif.

Référez-vous aux instructions accompagnant votre système de réception pour procéder aux branchements.

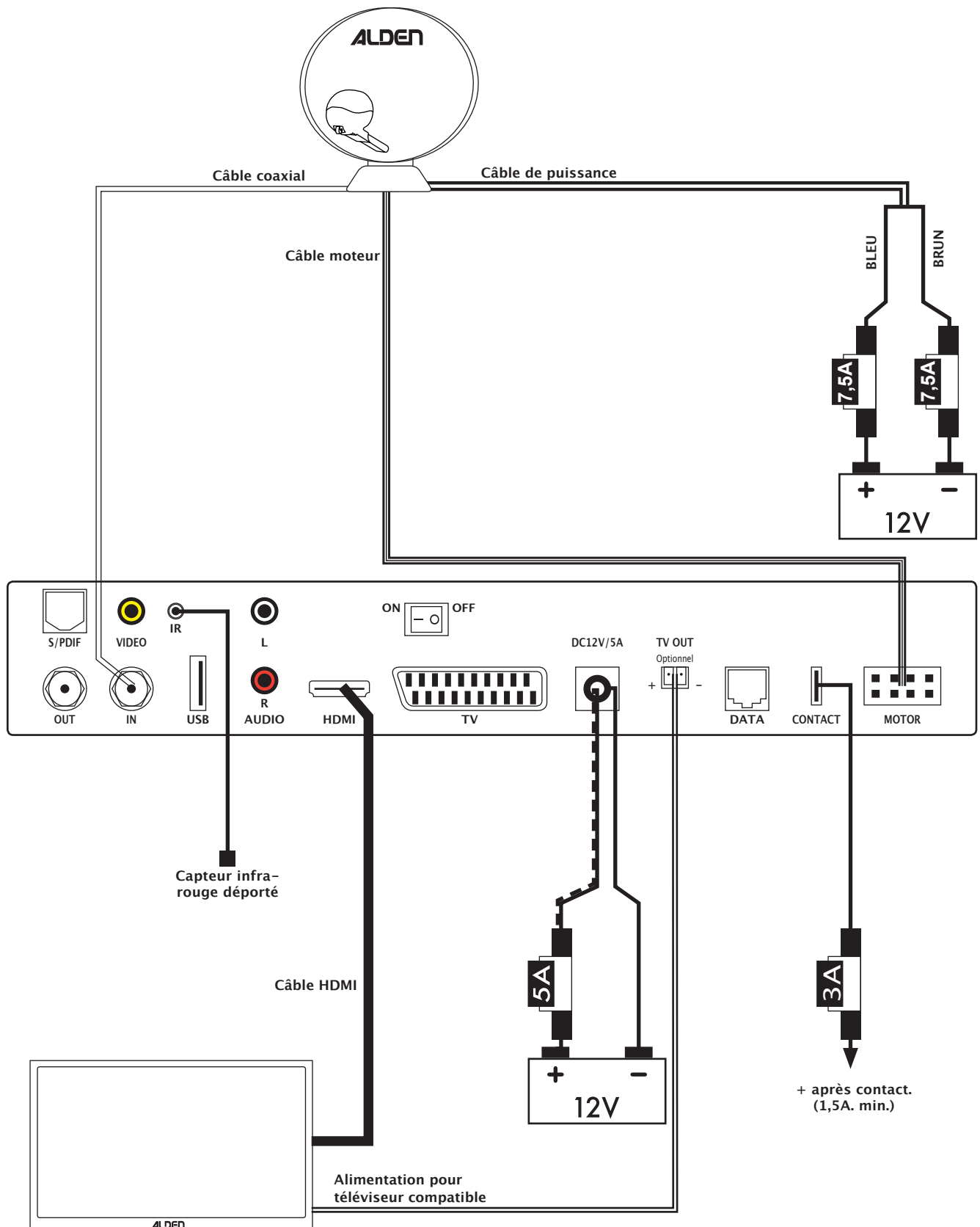

# Schéma générique de branchement avec un A.I.O®

Pour antenne AS2®, Onelight, Orbiter, Planar®, Eurobird et Skymatic

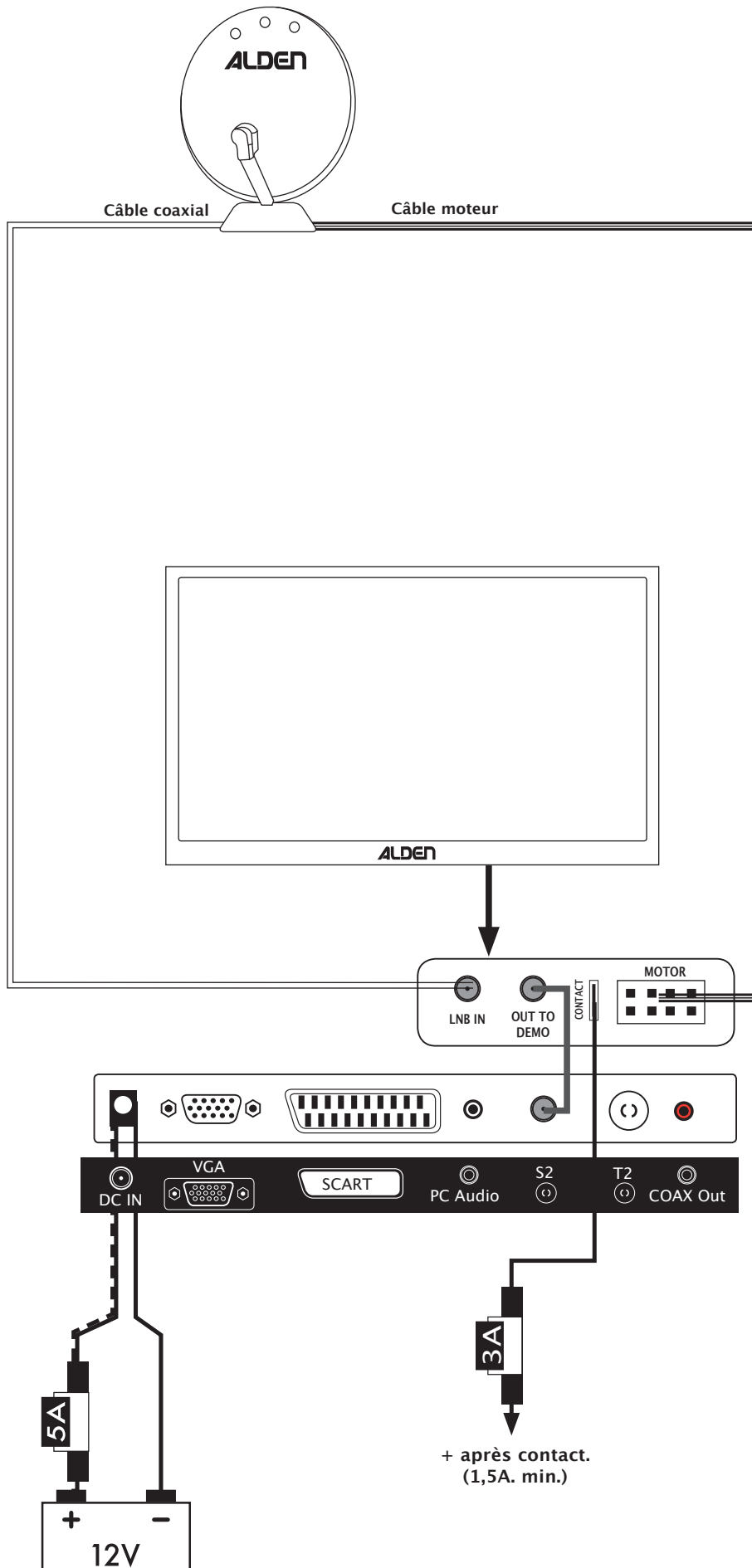

# Schéma générique de branchement avec un A.I.O®

Pour antenne AS3S et AS4S

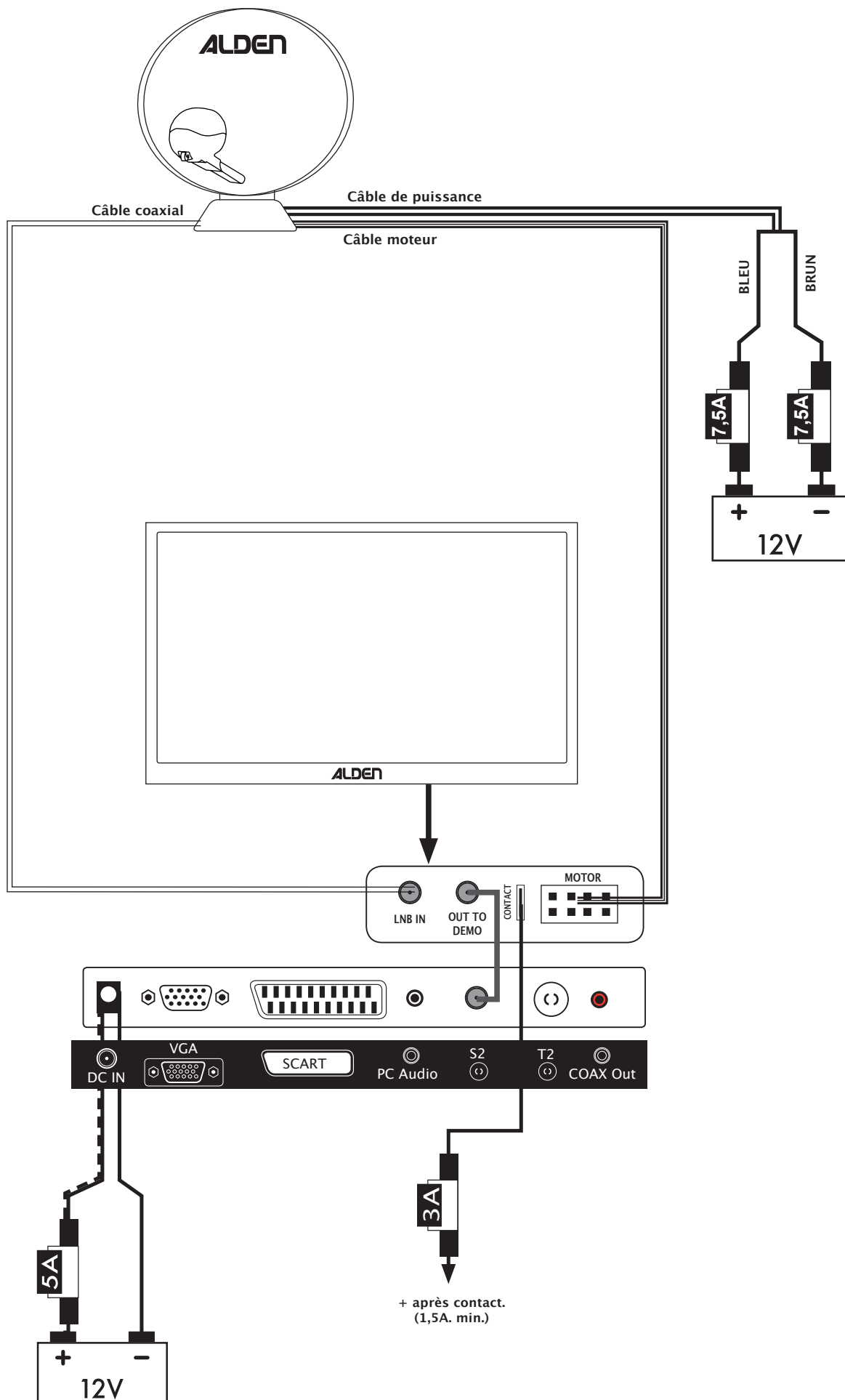

# Installation avec un LNB Twin

En fonction de votre équipement, se référer aux pages 8 à 11 pour le raccordement du câble moteur et le câble coaxial 1.

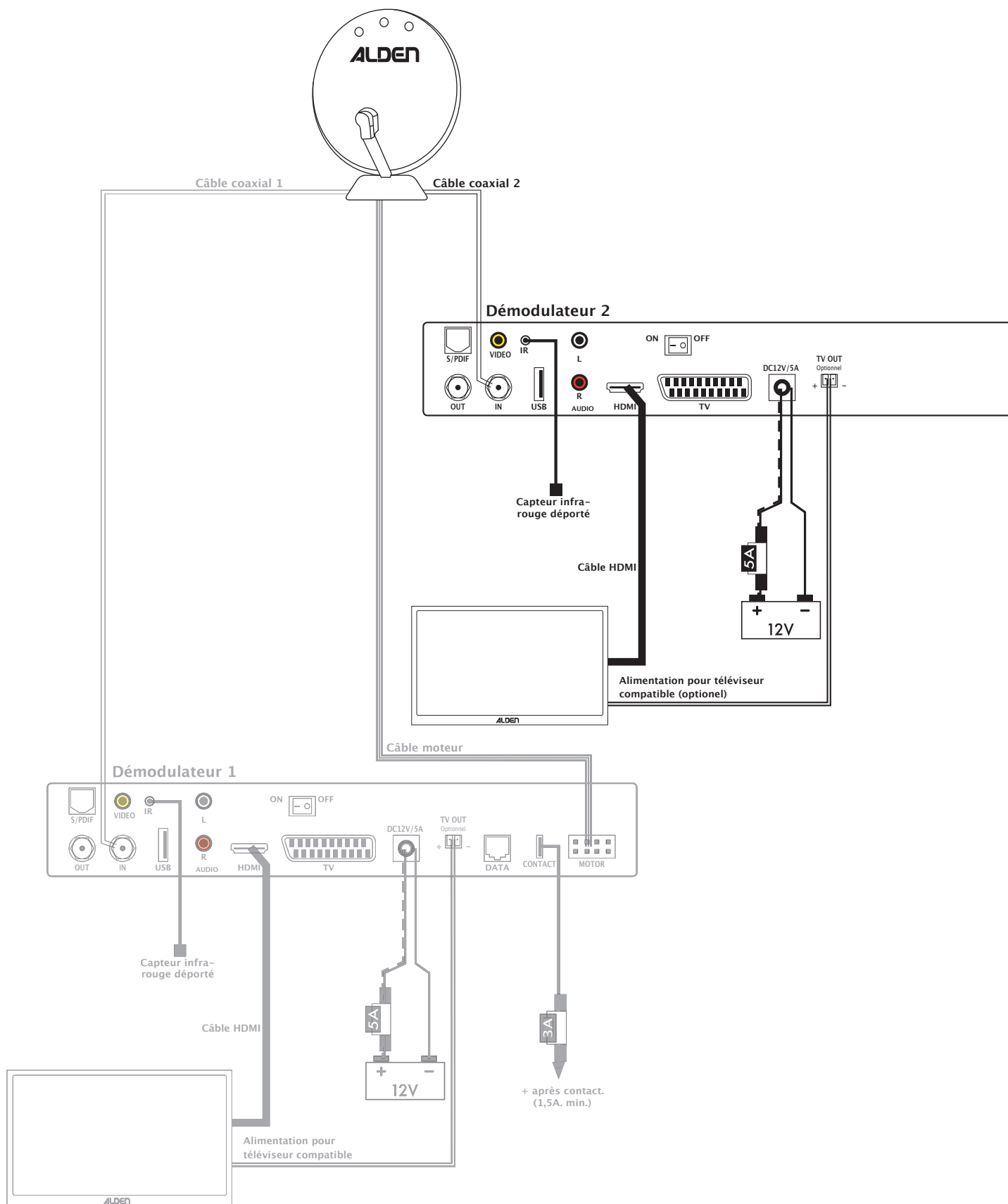

# Antenne équipée d'un Skewmatic

Pour les antennes équipées d'un Skewmatic, le chapitre qui suit décrit les réglages à effectuer sur le Skewmatic et si ncessaire, sur le module de pilotage.

## Réglage rapide

Dans la majorité des cas, le satellite recherché est toujours le même. Afin de simplifier l'installation du Skewmatic, ALDEN a intégré un commutateur permettant de sélectionner votre satellite préféré.

Par défaut, le satellite sélectionné est ASTRA 19°E, sauf si un autre choix a été stipulé au moment du passage de la commande du Skewmatic. Pour changer de satellite, ajuster les 4 petits commutateurs à l'aide d'un petit tournevis et du tableau de correspondance ci-dessous:

### Accès aux commutateurs

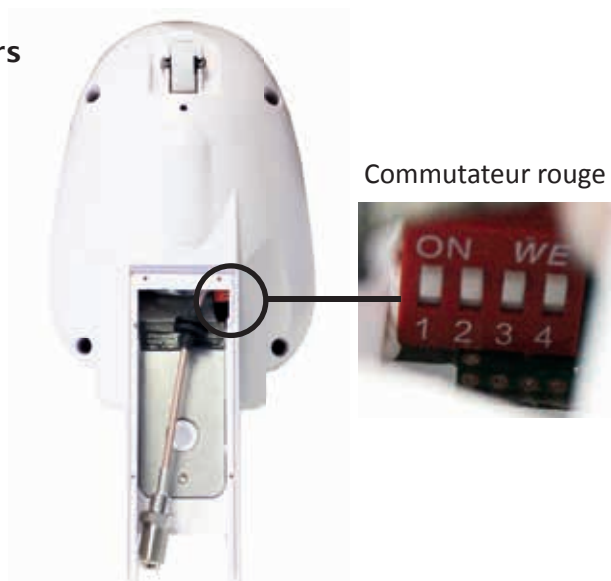

Indice	Position commutateurs	Satellite	Indice	Position commutateurs	Satellite
1		Astra 19°E	8		Nilesat 7°W
2		Eutelsat 5°W	9		Hispasat 30°W
3		Astra 23°E	10		Thor 0,8°W
4		Eurobird 9°E	11		HellasSat 39°E
5		Hotbird 13°E	12		Intelsat 20 68°E
6		Astra 28°E	13		Position 0°
7		Astra 4°E			

# Antenne équipée d'un Skewmatic

## Réglages avancés

Dans le cas où l'on souhaite basculer régulièrement d'un satellite à un autre, afin de garantir un positionnement optimal de la tête LNB et ce quel que soit le satellite sélectionné, il est nécessaire de configurer le module de pilotage de l'antenne en exploitant le protocole DiSEqC.

L'activation du protocole DiSEqC s'effectue en chargeant un fichier via le port USB du module SSC HD V5. Contacter le support technique Alden pour plus de renseignements : [www.alden.fr](http://www.alden.fr)

En fonction du satellite, le tableau de correspondance ci-dessous donne le numéro DiSEqC à renseigner au module SSC HD V5.

N° DiSEqC	Satellite	Commentaire
1	Astra 19°E	Offre TNTSAT, chaînes Allemandes et divers chaînes étrangères.
2	Eutelsat 5°W	Offre Fransat et BIS TV.
3	Astra 23.5°E	Chaînes pour la Hollande, Belgique et divers chaînes étrangères.
4	Eurobird 9°E	Offre Joyne et divers chaînes étrangères.
5	Hotbird 13°E	Offre BIS TV, chaîne Italiennes et divers chaînes étrangères.
6	Astra28.2°E	Chaînes Anglaises, Irlande.
7	Astra 4.8°E	Chaînes pour les pays de la région Scandinavie et autres divers chaînes étrangères.
8	Nilesat 7°W	Chaînes pour les pays de l'Afrique du Nord et du Moyen Orient.
9	Hispasat 30°W	Chaînes pour l'Espagne.
10	Thor 0.8°W	Chaînes pour les pays de la région Scandinavie, pays de l'est et autres divers chaînes étrangères.
11	HellasSat 39°E	Chaînes pour les pays de l'est (Roumanie, Bulgarie) et autres divers chaînes étrangères.
12	Intelsat20 68.5°E	Chaînes pour Afrique du Sud.
13	Go to 0°	Positionne la tête LNB en position vertical (0°).

### Important:

Si le démodulateur satellite (ou le TV), connecté au SSC HD V5, a le protocole DiSEqC activé, veiller à ce que les réglages du menu DiSEqC du démodulateur satellite (ou du TV) soient en adéquation avec le tableau ci-dessus. Dans le cas contraire, il serait alors possible que la tête LNB soit mal positionnée et entraîne une mauvaise réception du signal voir une incapacité à trouver le satellite recherché.

### Remarques:

Ne pas confondre les réglages DiSEqC ci-dessus avec le menu «DiSEqC Menu» disponible sur l'interface utilisateur du module SSC.

## Utilisation de l'antenne

Utilisée avec un récepteur ALDEN, un module de positionnement ALDEN ou un téléviseur AIO®, le positionnement de votre antenne face au satellite est entièrement automatisé.

Veillez vous référer au guide d'utilisation de votre récepteur ALDEN, module de positionnement ALDEN ou téléviseur AIO® pour connaître les différents étapes de mise en route et de repli de votre antenne automatique.

## Que faire en cas de panne

<b>En cas de coupure de courant</b>	Vérifiez l'état des connexions, des câbles et des fusibles. Réalisez une procédure de fermeture puis utilisez comme d'habitude.
<b>L'antenne ne trouve pas le satellite</b>	Vérifiez qu'il n'y ait pas d'obstacle face à l'antenne (immeuble, arbre...). Lorsqu'un émetteur change la valeur de ses fréquences, le positionnement automatique de l'antenne ne se fait pas correctement. Contactez alors un technicien ou consultez le site <a href="http://www.alden.fr">www.alden.fr</a> .
<b>L'antenne ne se replie pas</b>	Démarrez le véhicule et vérifiez le bon repli de l'antenne. Si l'antenne ne se replie pas, arrêtez le véhicule et démontez la parabole.

# Échelle des vents

À titre informatif, le tableau suivant présente la classification des vents.

À partir d'un vent force 5, il est conseillé de replier vos équipements mobiles (panneaux solaires, antennes satellites).

À partir d'un vent force 7, il est obligatoire de replier vos équipements mobiles.

Force	Appellation	Vitesse du vent				Effet à terre
		Nœuds		Km/h		
0	Calme	1	1	1	1	La fumée monte verticalement
1	Très légère brise	1	3	1	5	La fumée indique la direction du vent, les girouettes ne s'orientent pas
2	Légère brise	4	6	6	11	On sent le vent sur la figure, les feuilles bougent
3	Petite brise	7	10	12	19	Les drapeaux flottent bien, les feuilles sont sans cesse en mouvement
4	Jolie brise	11	16	20	28	Les poussières et le sable s'envolent, les petites branches plient
5	Bonne brise	17	21	29	38	Les petits arbres balancent, les sommets de tous les arbres sont agités
6	Vent frais	22	27	39	49	On entend siffler le vent
7	Grand frais	28	33	50	61	Tous les arbres s'agitent, on peut à peine marcher contre le vent
8	Coup de vent	34	40	62	74	On ne marche plus contre le vent, quelques branches cassent
9	Fort coup de vent	41	47	75	88	On ne marche plus contre le vent, le vent peut endommager les bâtiments
10	Tempête	48	55	89	102	Gros dégâts : les enfants de 12 ans volent !!!
11	Violent tempête	56	63	103	117	
12	Ouragan	64	plus	118	plus	

Il est rappelé qu'un oubli de repli en cas de vent trop fort entraîne l'annulation de la garantie.



# Garantie ALDEN

---

## La garantie ALDEN couvre :

Les garanties pour vice de fabrication sont accordées à partir de la date de facturation à l'acheteur sous réserve de renvoi du bon de garantie. À défaut de retour, cette garantie sera limitée dans le temps. Pour pouvoir bénéficier de la garantie des produits, il convient impérativement de conserver la facture d'achat du dit produit.

**Attention : Toute intervention sans accord écrit de la part de la SAS ALDEN entraîne de plein droit la nullité de la garantie. Le client et l'acheteur ne pourront prétendre à aucune indemnité de quelque nature qu'elle soit pour démontage, remontage ou privation d'usage inférieur à 30 jours. La SAS ALDEN ne peut être tenue pour responsable d'incidents ou de dommages quels qu'ils soient en cas de montage non conforme aux recommandations de la SAS ALDEN. Il est rappelé que toute installation électrique doit être protégée par un fusible adéquat.**

De manière générale, les montages doivent être effectués dans les règles de l'art. L'installateur et l'utilisateur sont réputés connaître les réglementations et lois (comme par exemple le code de la route) ainsi que les dispositions légales en matière de charge utile. L'installateur et l'utilisateur doivent se tenir informés des règles de montage. L'installateur et l'utilisateur ne pourront prétendre à aucune indemnité ou garantie en cas de non-observation de ces règles.

Toutefois, en tout état de cause, vous bénéficiez des dispositions de la garantie légale notamment celles relatives à la garantie des vices cachés.

**Attention : L'application des garanties ainsi qu'un retour éventuel sont subordonnés à accord préalable de la SAS ALDEN. Les retours éventuels se font en Franco et sont à la charge des expéditeurs (client, pour le retour ALDEN ; ALDEN, pour le retour client). En cas de demande de renvoi en Express ou en ChronoPost, les frais de retour client sont à la charge de celui-ci.**

## Sont exclus de la garantie ALDEN :

- le remplacement des consommables et pièces d'usure ;
- l'utilisation anormale ou non conforme des produits. Nous vous invitons à cet égard à consulter attentivement la notice d'emploi fournie avec les produits ;
- les pannes liées aux accessoires ou dues à un mauvais montage ;
- les défauts et leurs conséquences dus à l'intervention d'un réparateur non agréé par la SAS ALDEN ;
- les défauts et leurs conséquences liés à l'utilisation non conforme à l'usage pour lequel le produit est destiné ;
- les défauts et leurs conséquences liés à toute cause extérieure.

# Garantie

ALDEN recommande de s'adresser aux professionnels pour tout montage.

En cas d'installation personnelle, l'acheteur fera sienne les responsabilités affaissant à la sécurité.

L'acheteur est dans ce cas réputé avoir les compétences nécessaires. Il s'engage à respecter les règles usuelles qu'appliquent les professionnels. Il veillera à respecter les lois en vigueur dans le pays d'utilisation. Il ne déviara pas le produit de l'utilisation prévue.

## Garantie :

L'acheteur prendra contact avec son revendeur en cas de dysfonctionnement.

## ATTENTION :

La garantie sera caduque en cas d'intervention sans accord de la part d'ALDEN.

Complétez puis renvoyez ce bon accompagné d'une photocopie de la facture à l'adresse suivante :

ALDEN – Z.A. du Hairy – 67230 HUTTENHEIM.

---

## Bon de garantie antenne automatique

Sauf antenne AS4S, AS3S et AS2®, merci de se référer au livret conditions de garantie à vie gratuit AS4S, AS3S, AS2® fourni avec les antennes.

NOM, Prénom : .....

Adresse complète : .....

Code postal : .....

Ville : .....

Concessionnaire : .....

Date d'achat : .....

Produit : .....

N° de série de l'antenne automatique : .....  
(figurant sur l'embase de l'antenne)

N° de série de l'A.I.O®: .....  
(étiquette=ALDEN AIO)

N° de série du décodeur : .....

# Warnungen

---

Die Vervielfältigung oder Teilvervielfältigung dieses Handbuches ist ohne eine schriftliche Zustimmung von Seiten der Firma ALDEN untersagt.

ALDEN lehnt jegliche Verantwortung, welcher Natur diese auch sein möge, ab vor allem für jeden Unfall oder Vorfall im Falle der Nichtbeachtung der angegebenen Anweisungen, sowohl bei der Installation als auch bei der Bedienung.

ALDEN hebt besonders die Risiken hervor, die bei einer nicht entsprechenden Montage entstehen können. ALDEN übernimmt keine Haftung im Fall einer nicht sachgemäßen Montage. Die Installation muss von Fachpersonal durchgeführt werden.

Der Verkäufer muss über die Vorschriften einer Installation informiert sein und diese befolgen. Er muss vor allem die Vorschriften bezüglich der Auswahl des Aufbauortes, der elektrischen Anschlüsse und des Klebens und Schraubens im Rahmen einer Montage beachten. Der Verkäufer ist beim Verkauf und der Installation eines ALDEN Produktes verpflichtet, den Kunden über die Bedienungsanleitung und eventuelle Besonderheiten der Installation zu informieren. Er übergibt dem Kunden zudem die Bedienungsanleitung. Außerdem muss er den Kunden darauf aufmerksam machen, die gültigen Gesetze in den Benutzerländern zu beachten. Er muss den Kunden darüber informieren, dass das verkaufte Produkt nur für den vorgesehenen Gebrauch verwendet werden darf.

Jedes Produkt, das elektronische Bauteile enthält, muss gegen Unterspannungen (unter 10,5 Volt) und Überspannungen (über 15 Volt) geschützt werden.

Jeder am Produkt durchgeführte Eingriff, der ohne vorherige Zustimmung von Seiten der Firma ALDEN durchgeführt wird, führt zur Nichtigkeit der Garantie.

Weder der Verkäufer noch der Hersteller können für Veränderungen der Sendarten oder der Sendeleistungen der Satelliten verantwortlich gemacht werden.

Der Verkäufer oder der Hersteller ist nicht für das Verschwinden von Satelliten, Programmen, den Übergang eines unverschlüsselten Programmes in ein verschlüsseltes Programm sowie für jede andere Änderung der Übertragungsarten verantwortlich.

Höherer Gewalt kann nicht zu einem Umtausch, eine Erstattung oder zu einer anderen Entschädigung führen.

Die Empfangsbereiche der Satellitenanlagen dienen als Hinweis und sind nicht als absolute Angaben zu verstehen. Systembedingt ist keine 100% Angabe der Ausleuchtungszonen möglich, da diese von vielen Faktoren wie zum Beispiel Alter und Sendeleistung der einzelnen Satelliten einer Flotte abhängig ist.

Das Öffnen der Außeneinheit und der verschiedenen Bauteile ist untersagt und führt zum Verfall der Garantieansprüche.

Die Antenne muss vor Fahrtbeginn eingefahren werden, um Beschädigungen an Antenne und Fahrzeug zu vermeiden. Das Zündungssignal D+ (alternativ auch «Klemme 15») muss an «Kontakt» des Receivers angeschlossen sein, damit die Antenne auch bei ausgeschaltetem Receiver automatisch einfährt, sobald der Motor gestartet wird.

Für jeden Eingriff am Stromkreis (z.B. Austausch oder Anschluss einer Batterie) ist es erforderlich, die Sicherungen der von der Batterie kommenden Stromversorgung der Antenne und des Receivers zu entfernen. Ist das Fahrzeug mit Sonnenkollektoren ausgerüstet, ist die Sicherung des Solarreglers ebenfalls zu entfernen.

Bei starkem Wind oder Böen, sowie im Fall einer schlechten Wettervorhersage wird empfohlen, die Antenne einzufahren, siehe Seite 29, um die Windstärken einzuschätzen. Die Antenne wurde so gebaut, dass sie einer Windstärke von 50 km/h widerstehen kann. Die Antenne muss also eingefahren werden, sobald eine Windstärke über 50 km/h zu erwarten ist. Daher sollte die Antenne im ausgefahrenen Zustand nicht unbeaufsichtigt gelassen werden.

Fahren Sie niemals die Antenne aus, wenn Schnee auf ihr liegt oder Eisregen fällt. Überprüfen Sie immer, dass kein Hindernis das Öffnen der Antenne behindert und dass sich kein Schnee oder Gefrorenes auf dieser befindet. Gegebenenfalls müssen Schnee, Eis und Laub etc. vor der Benutzung entfernt werden.

---

Vor jeder Fahrt, MUSS die Antenne bereits eingefahren sein. Folgen Sie dafür die üblichen Verfahrensweise zum Einfahren der Antenne. Überprüfen Sie vor der Abfahrt, dass die Antenne vollständig eingefahren ist.

Solange der Einfahrvorgang noch nicht abgeschlossen ist, unterbrechen Sie niemals die Stromversorgung des AIO® / Receivers.

Im Falle einer längeren Stilllegung des Fahrzeugs ist es empfehlenswert, die Sicherung für den Receiver/AIO und der Antenne herauszunehmen.

Auch bei Ihrer persönlichen Abwesenheit, vergessen Sie nicht die Anlage vorsichtshalber einzufahren.

Benutzen Sie keine vorverbauten Koaxialkabel oder Verlängerungen. Nur somit ist ein stabiles Bild gewährleistet.

Es ist dringend notwendig ein neues Stromkabel mit einer 5A schnell Sicherung von der Bordbatterie direkt zum Receiver / AIO zu verlegen.

Desweiteren, müssen Sie das «+ nach Kontakt» mit einer 3A schnell Sicherung im Sicherungskasten des Fahrzeuges anschliessen.

Alle Kabelverbindungen sollten während der Montage mit Klebeband geschützt werden (Insbesondere wenn die Kabel durch Möbel gezogen werden).

Das LNB darf nur angeschlossen werden, wenn die Stromversorgung des Receivers unterbrochen wurde. Andernfalls kann es zur Beschädigung der elektronischen Elemente der LNB kommen.

Benutzen Sie nur ALDEN-Originalteile und -zubehör, andernfalls entfällt die Garantie. Ausschließlich spezialisierte und von ALDEN autorisierte Techniker dürfen Änderungen und/oder Reparaturen vornehmen.

Bevor Sie die Kabel an die Geräte anschliessen, prüfen Sie dass die Stromversorgung der Geräte seit mehreren Sekunden unterbrochen wurde.

# Vor der Installation

---

Schließen Sie niemals die Anlagen (AIO<sup>®</sup>, S.S.C.<sup>®</sup> oder Receiver) an eine vorhandene Stromversorgung des Aufbaus im Wohnmobil. Alden schreibt ausdrücklich vor, dass der 12V-Anschluss direkt an der Bordbatterie mit einer 5Ah schnell Sicherung zu machen ist. Sollte das nicht möglich sein, stellen Sie sicher, dass der Ein/Aus-Schalter des AIO<sup>®</sup> für den Benutzer zugänglich ist. Informieren Sie den Benutzer, den AIO<sup>®</sup> auszuschalten, wenn er nicht in Benutzung ist.

Nehmen Sie niemals das D+ Signal (alternativ «Klemme 15») z.B. des Kühlschranks, der Trittstufe oder anderer Geräte, die von der Zentrale ausgeschaltet werden können.

# Aufbau der Sat-Anlage

## A. Aufbaustelle auf dem Dach.

Eine Sat-Antenne muß sich immer in entgegengesetzter Fahrtrichtung des Fahrzeuges schließen. Nie nach Vorne oder zur Seite. Wenn möglich, installieren Sie die Anlage auf eine ebene Fläche. Vermeiden Sie gewölbte und schiefe Ebene.

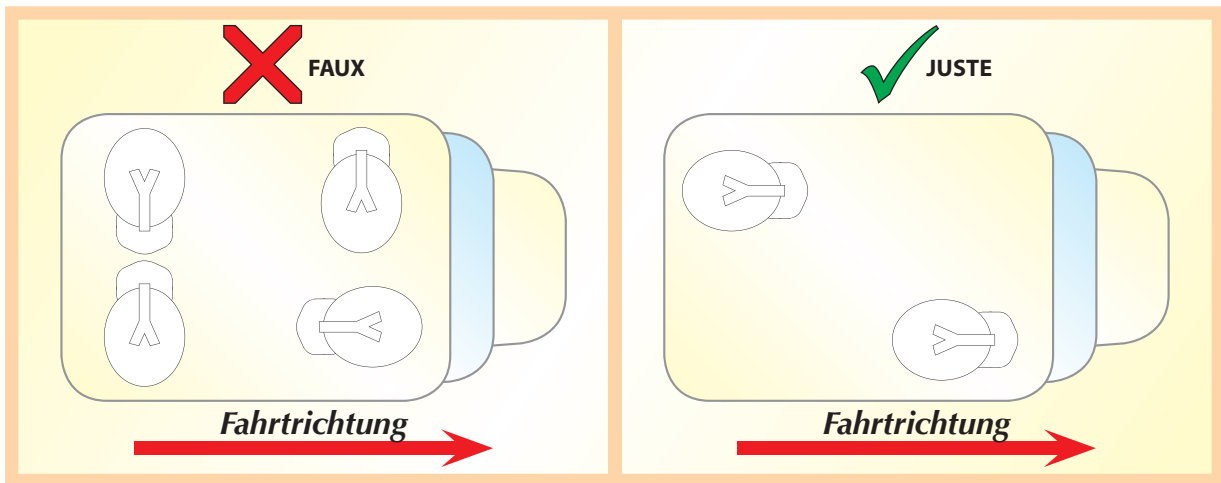

## B. Drehradius.

Kein Gegenstand darf sich auf dem Drehradius einer Antenne oder einem Solar-Panel befinden. (Zum Beispiel: Dachfenster, Rohre, sonstige Ausrüstungen...)

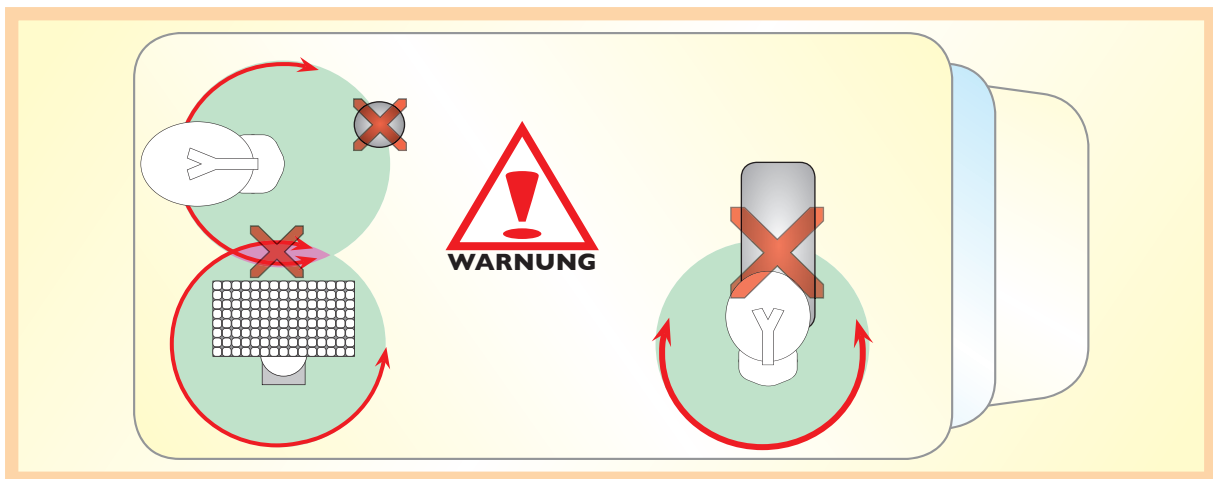

<p>Länge x Breite x Höhe</p>	Onelight	65	640 x 600 x 210 mm	
		60 Platinum	640 x 600 x 210 mm	
		EVO 60	700 x 590 x 160 mm	
	Orbiter	65	770 x 585 x 215 mm	
		85	970 x 770 x 195 mm	
		60 Platinum	650 x 600 x 215 mm	
	AS2®	80 Platinum	770 x 735 x 205 mm	
		60 Ultrawhite	700 x 610 x 200 mm	
	AS3S	80 Ultrawhite	740 x 780 x 200 mm	
		60 Ultrawhite	700 x 610 x 200 mm	
	AS4S	80 Ultrawhite	740 x 780 x 200 mm	
		60 Ultrawhite	670 x 590 x 205 mm	
			80 Ultrawhite	735 x 760 x 205 mm
			Planar®	560 x 475 x 130 mm
		Eurobird	870 x 645 x 140 mm	
		Skymatic	710 x 750 x 210 mm	

## C. Kontrolle der Drehfläche.

**Hinweis: Alle Oberlichter sowie andere Elemente sollten ausgefahren sein.**

1. Positionieren Sie sich auf der gewünschten Montagestelle.
2. Markieren Sie die Mitte der Montagestelle mit einem Bleistift.
3. Halten Sie eine 60cm lange Schnur an dem markierten Punkt fest und machen Sie eine komplette Umdrehung mit der ausgestreckten Schnur um zu prüfen, dass keine Hindernisse die Antenne stören werden.

## D. Befestigung der Antenne.

### WICHTIGE INFORMATIONEN BEZÜGLICH DER SIKA PRODUKTE:

Sikaflex®-512 Caravan ist ein einkomponentiger Polyurethan-Hybrid-Dichtstoff, der mit Luftfeuchtigkeit zu einem Elastomer aushärtet. Sikaflex®-512 Caravan basiert auf der silanterminierten Polymer-Technologie (STP) von Sika. Sikaflex®-512 Caravan wird nach dem Qualitätssicherungssystem ISO 9001/14001 und dem Responsible Care Programm hergestellt.

Die Haltbarkeit Daten folgendermaßen angegeben: Monat / Jahr. Beispiel: 03/06 entspricht dem Monat März des Jahres 2006.

**Achtung:** Dieses Produkt kann bei Einatmung allergische Reaktionen hervorrufen. Atmen Sie keine Gase, Rauch, Dämpfe oder Aerosols ein. Im Falle eines Unfalles oder Unwohlseins, befragen Sie sofort einen Arzt (wenn möglich, zeigen Sie ihm dieses Dokument).

**Warnung:** Die Gesellschaft ALDEN ist für Unfälle die durch nicht Beachtung der vorliegenden Bedienungsanleitung entstehen, nicht verantwortlich. Sie lehnt in diesen Fällen jegliche Verantwortung ab.

**Achtung:** Das Fahrzeug darf während der Trockenzeit nicht bewegt werden.

**Achtung:** Nur das Klebeset mit dem Sonderaktivierungsmittel ALDEN, entspricht den Sicherheitsvorschriften von ALDEN. Machen Sie den Kunden auf die Gefahren aufmerksam, die bei starken Winden entstehen können. Bitten Sie ihn nur dann wegzufahren, wenn die Antenne eingefahren ist. Bei Nichtbeachtung dieser Hinweise wird die Garantie nichtig



4,4-diisocyanate de diphenylméthane

### Außereinheit an die Antenne kleben:

1. Markieren Sie mit Hilfe eines Bleistifts, die Stelle der Antenne auf dem Dach.
2. Schmirgeln Sie die zu klebenden Flächen (Dach und unter den Befestigungsfüßen der Außereinheit der Antenne) mit Schmirgelpapier ab (durchschnittliches Korngröße).
3. Reinigen Sie mit einem Verdünnungsmittel, die zu klebenden Flächen.
4. Rollen Sie den SikaAktivator –205 mit Hilfe des Deckels auf den gereinigten Flächen aus.  
**Trockenzeit : 15 bis 20 Minuten.**

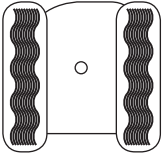

5. Tragen Sie großzügig Sikaflex®-512 Caravan auf die Unterseite der Befestigungsfüße der Außereinheit auf, drücken Sie dann durchschnittlich auf die Einheit. Es muss eine Klebestoffdicke von  $\pm 3$  mm bleiben.  
**Klebstoffteile. Trockenzeit : 24 Stunden.**

### Einbau und Kleben des Kabeldurchbruches:

1. Positionieren Sie den Kabeldurchbruch auf dem Dach an vorgesehener Stelle, markieren Sie dann die Stelle mit einem Bleistift.
2. Bohren Sie in der Mitte der markierten Stelle ein Loch mit einem Durchmesser, dass ein Versorgungskabel und ein Koaxialkabel ohne Schwierigkeiten durchpassen. Dieses Loch muss vom Kabeldurchgang vollkommen bedeckt werden.
3. Schmirgeln Sie das Loch gut ab, damit die Kabel nicht beschädigt werden.
4. Verlegen Sie diese Kabel innerhalb des Fahrzeuges durch das in der Phase 2 durchbohrte Loch, verlegen Sie dann, den Kabeldurchgang auf dem Dach, um zu prüfen, dass Koaxialkabel weder eingeklemmt, noch verbogen sind.
5. Schmirgeln Sie die zu verklebenden Flächen (Dach und unter dem Kabeldurchgang) mit Schmirgelpapier ab (durchschnittliche Korngröße).
6. Reinigen die zu klebenden Flächen.
7. Rollen Sie den SikaAktivator –205 mit Hilfe des Deckels auf den gereinigten Flächen aus.  
**Trockenzeit : 15 bis 20 Minuten.**
8. Tragen Sie großzügig Sikaflex®-512 Caravan auf die Unterseite der Befestigungsfüße der Außereinheit auf, drücken Sie dann durchschnittlich auf die Einheit. Es muss eine Klebestoffdicke von  $\pm 3$  mm bleiben.  
Es ist verboten, den Kabeldurchgang vollkommen mit Kleber zu befüllen!  
**Trockenzeit : 24 Stunden.**



# Allgemeine Anschlussplan mit Steuerreceiver

Nur AS2®, Onelight, Orbiter, Planar®, Eurobird und Skymatic

Ce schéma vous est fourni à titre indicatif.

Référez-vous aux instructions accompagnant votre système de réception pour procéder aux branchements.

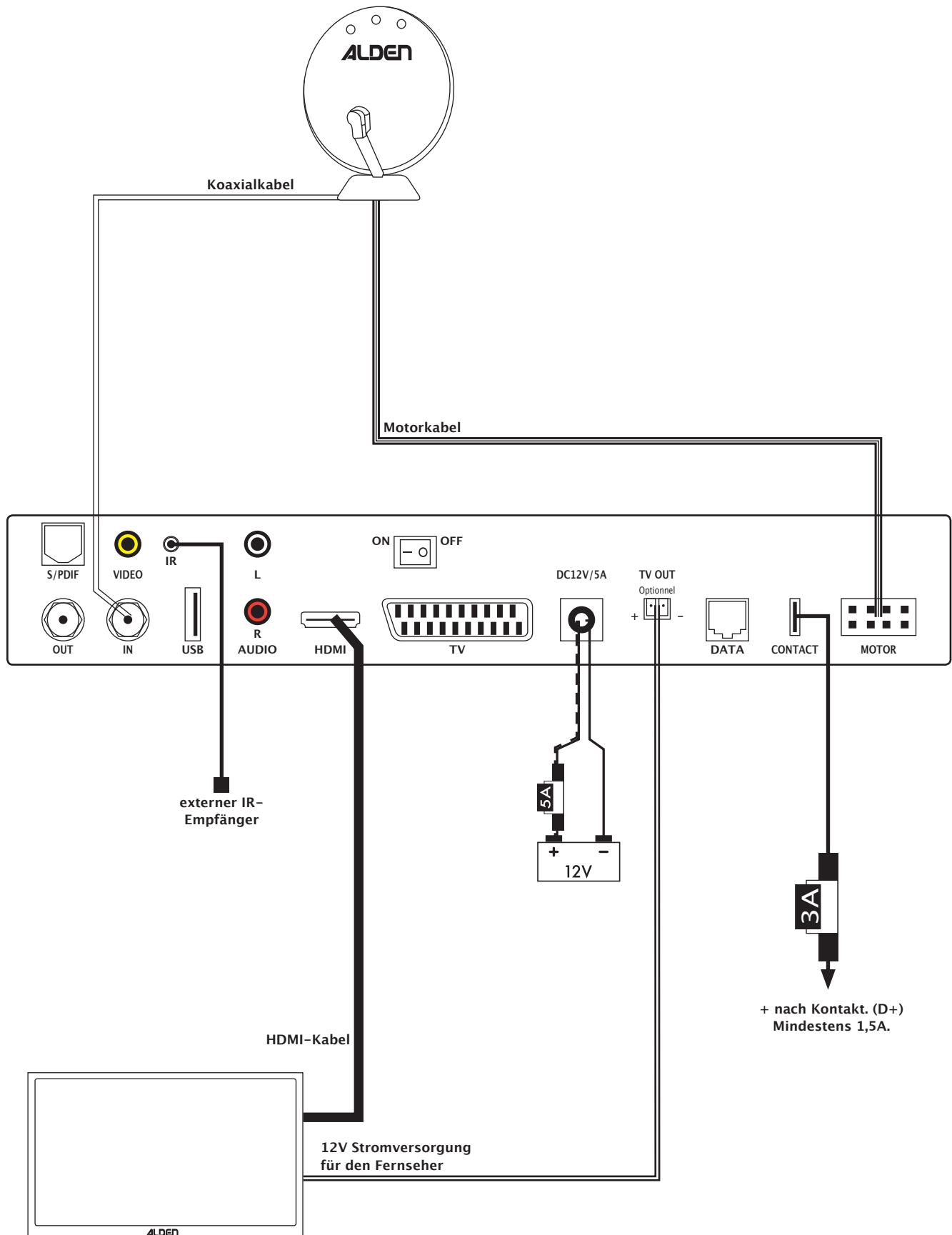

# Allgemeine Anschlussplan mit Steuerreceiver

Nur AS3S und AS4S

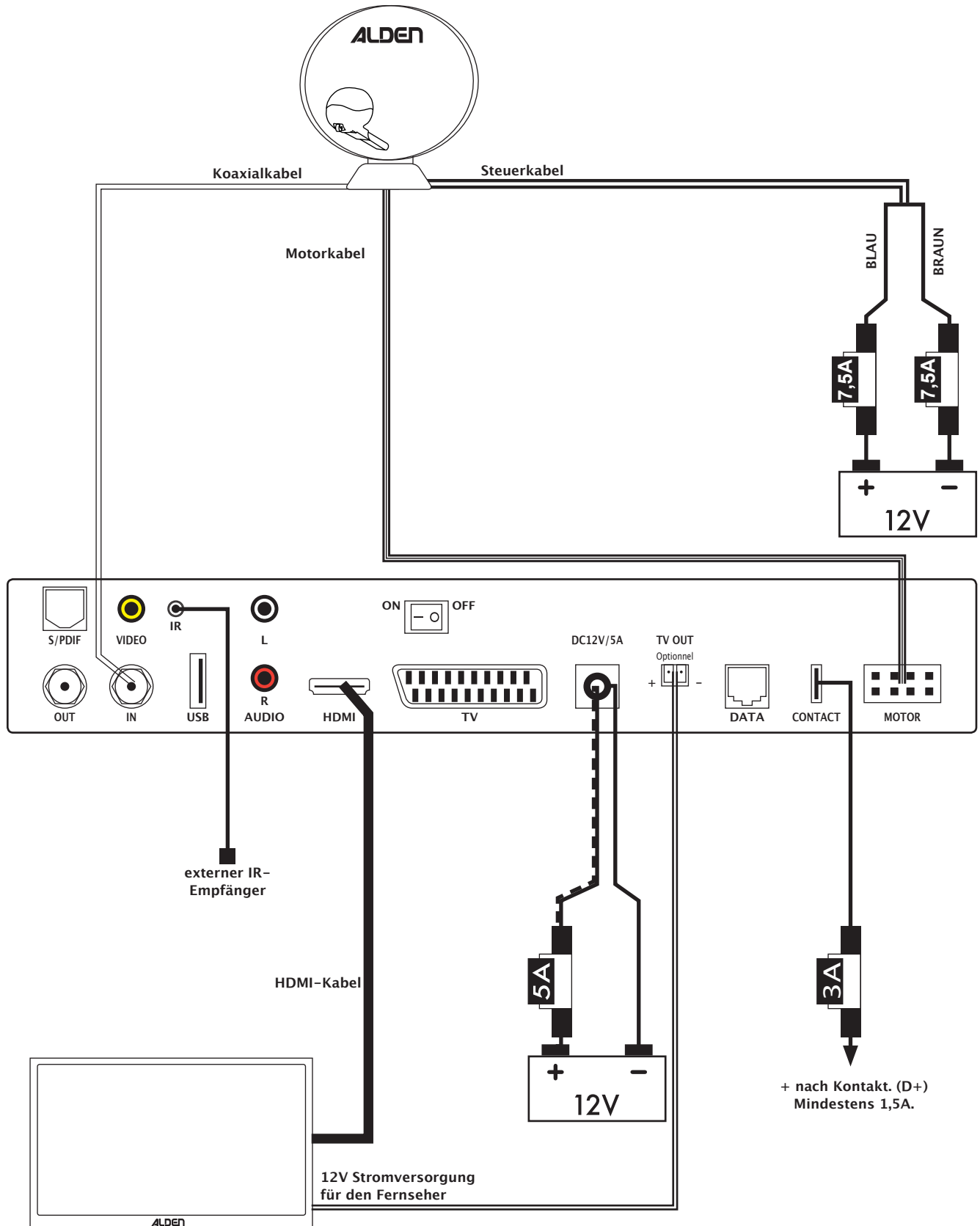

# Allgemeine Anschlussplan mit A.I.O<sup>®</sup>

Nur AS2<sup>®</sup>, Onelight, Orbiter, Planar<sup>®</sup>, Eurobird und Skymatic

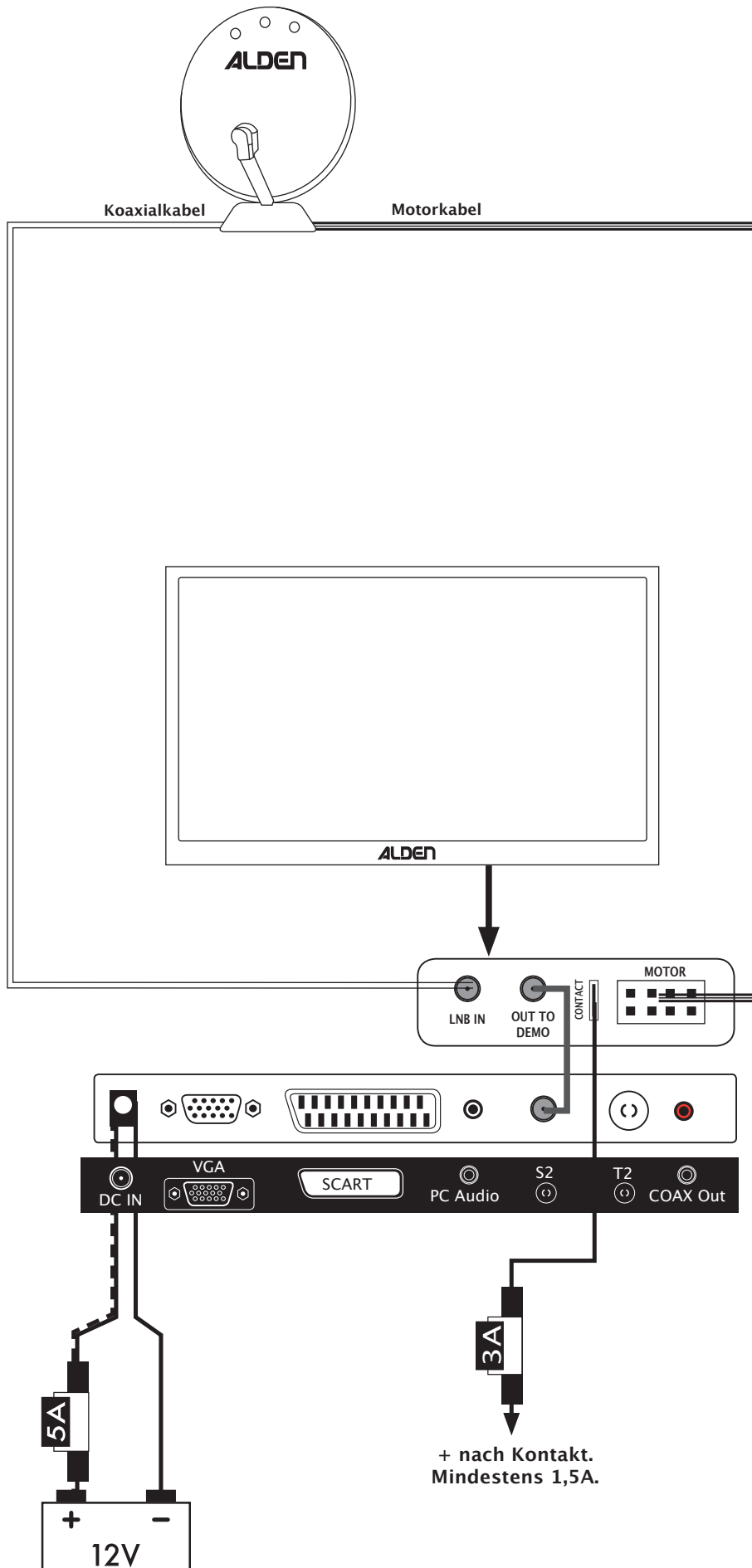

# Allgemeine Anschlussplan mit A.I.O<sup>®</sup>

Nur AS3S und AS4S

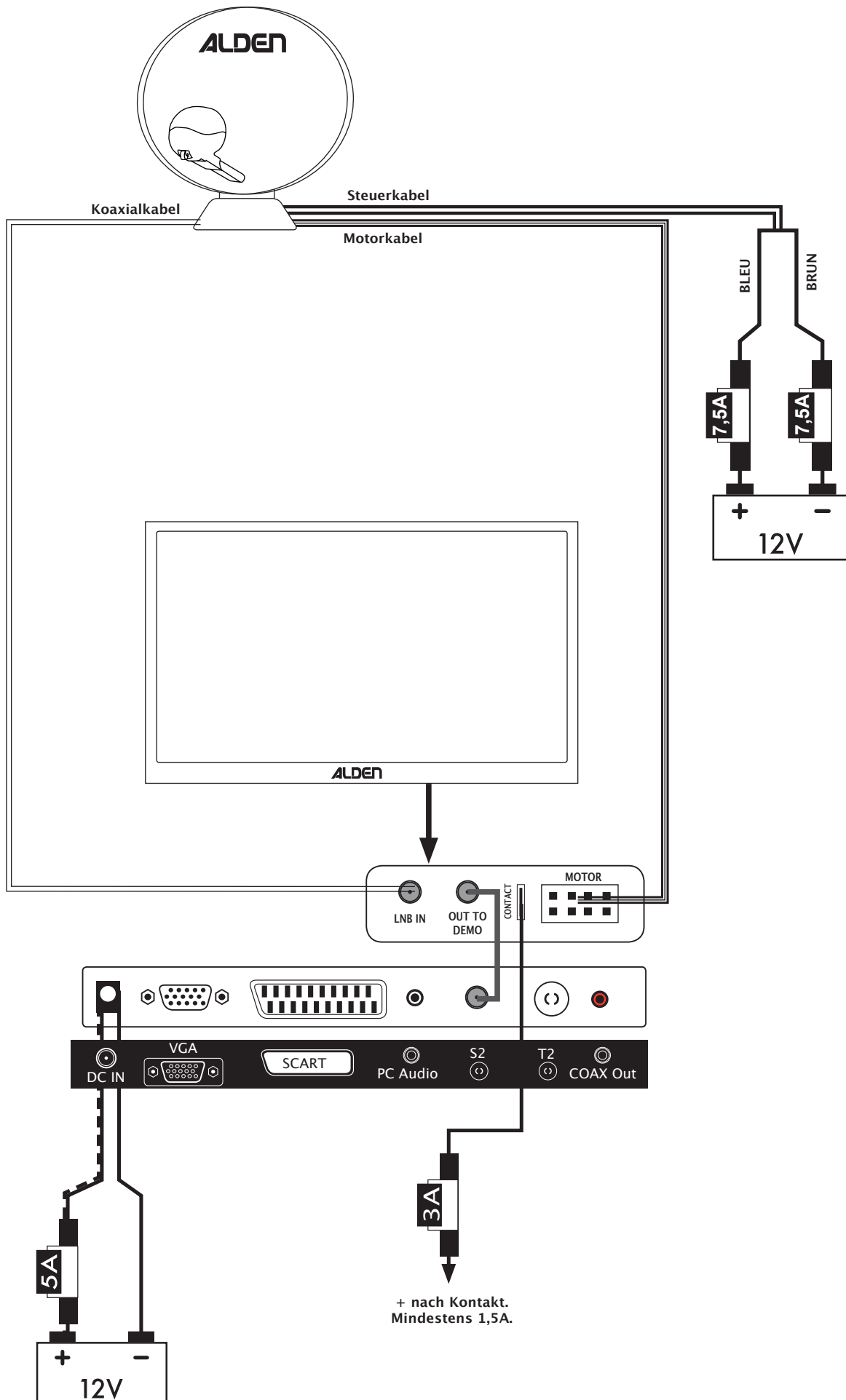

# Montage einer TWIN-Anlage

Bitte folgen Sie der Anweisung auf Seite 25–28 um das Motor- und Koaxialkabel 1 zu verbinden.

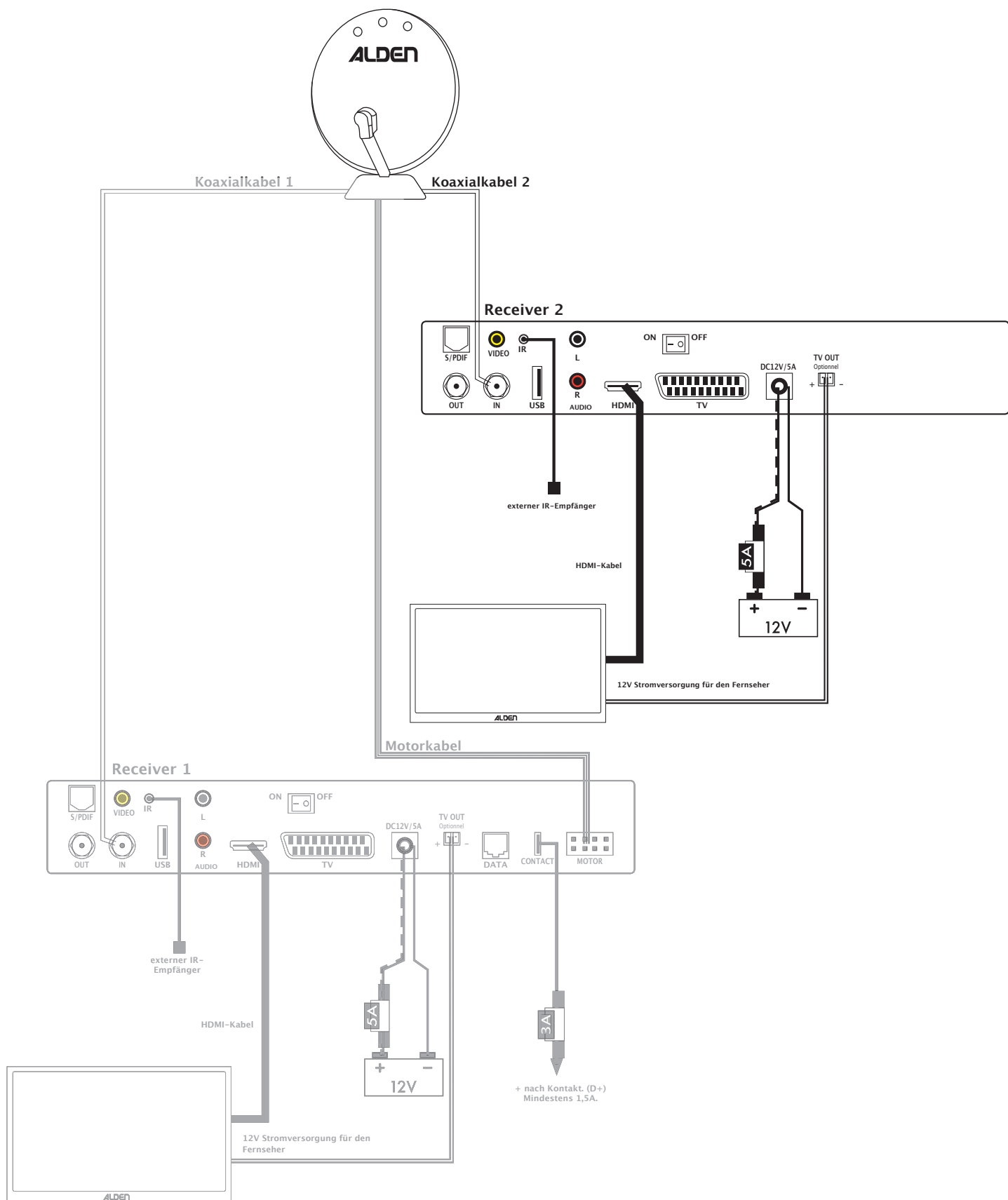

# Antenne mit einem Skewmatic

## Nur AS3S und AS4S

Für Antennen, die mit einem Skewmatic ausgestattet sind, schreibt das folgende Kapitel die Einstellungen, die am Skewmatic vorgenommen werden sollen und, falls notwendig, am Steuermodul.

### Schnelleinstellung

In den meisten Fällen ist der gesuchte Satellit immer der gleiche. Um die Installation des Skewmatic zu vereinfachen, hat ALDEN einen Umschalter integriert, mit dem Ihr bevorzugter Satellit gewählt werden kann.

Standardmäßig ist der gewählte Satellit der ASTRA 19°E, außer wenn eine andere Wahl bei der Bestellung des Skewmatic angegeben wurde. Um den Satelliten zu ändern, müssen Sie die 4 kleinen Schalter mit einem kleinen Schraubenzieher justiert werden, entsprechend der nachstehend aufgeführten Entsprechungstabelle:

### Zugang zu den Schaltern

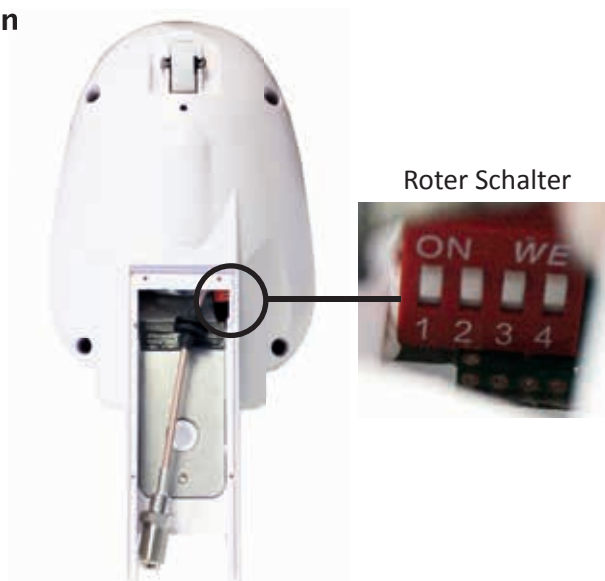

Index	Position Schalter	Satellit	Index	Position Schalter	Satellit
1		Astra 19°E	8		Nilesat 7°W
2		Eutelsat 5°W	9		Hispasat 30°W
3		Astra 23°E	10		Thor 0,8°W
4		Eurobird 9°E	11		HellasSat 39°E
5		Hotbird 13°E	12		Intelsat 20 68°E
6		Astra 28°E	13		Position 0°
7		Astra 4°E			

# Antenne mit einem Skewmatic

## Nur AS3S und AS4S

### Erweiterte Einstellungen

Wenn man regelmäßig von einem Satellit auf einen anderen umstellen will, um eine optimale Positionierung des LNB-Kopfes zu gewährleisten und dies unabhängig vom gewählten Satelliten, muss das Steuerungsmodul der Antenne durch Nutzung des Protokolls DiSEqC konfiguriert werden.

Die Aktivierung des Protokolls DiSEqC wird durchgeführt, indem man über den USB-Port des Moduls SSC HD V5 eine Datei lädt. Für weitere Informationen bitte den technischen Support von Alden kontaktieren: [www.alden-deutschland.com](http://www.alden-deutschland.com).

Entsprechend dem Satellit zeigt die nachstehend aufgeführte Entsprechungstabelle die DiSEqC-Nummer, die für das Modul SSC HD V5 angegeben werden muss.

DiSEqC-Nr.	Satellit	Anmerkung
1	Astra 19°E	TNTSAT-Angebot, deutsche und verschiedene ausländische Kanäle.
2	Eutelsat 5°W	Fransat und BIS TV Angebot.
3	Astra 23.5°E	Kanäle für Holland, Belgien und verschiedene ausländische Kanäle.
4	Eurobird 9°E	Joyne-Angebot und verschiedene ausländische Kanäle.
5	Hotbird 13°E	BIS TV Angebot, italienische Kanäle und verschiedene ausländische Kanäle.
6	Astra28.2°E	Englische Kanäle, Irland.
7	Astra 4.8°E	Kanäle für skandinavische Länder und andere verschiedene ausländische Kanäle.
8	Nilesat 7°W	Kanäle für die Länder Nordafrikas und des Nahen Ostens.
9	Hispasat 30°W	Kanäle für Spanien.
10	Thor 0.8°W	Kanäle für skandinavische Länder, östliche Länder und andere verschiedene ausländische Kanäle.
11	HellasSat 39°E	Kanäle für östliche Länder (Rumänien, Bulgarien) und andere verschiedene ausländische Kanäle.
12	Intelsat20 68.5°E	Kanäle für Südafrika.
13	Go to 0°	Positioniert den LNB-Kopf in vertikaler Position (0°).

### Wichtig:

Wenn der Satellitenmodulator (oder das TV-Gerät), an das SSC HD V5 angeschlossen, das DiSEqC-Protokoll aktiviert hat, muss darauf geachtet werden, dass die Einstellungen des DiSEqC-Menüs des Satellitenmodulators (oder des TV-Geräts) mit der oben aufgeführten Tabelle übereinstimmen. Andernfalls kann es möglich sein, dass der LNB-Kopf falsch positioniert ist und zu einem schlechten Empfang führt oder der gesuchte Satellit gar nicht gefunden werden kann.

### Anmerkungen:

Die oben angegebenen DiSEqC-Einstellungen nicht mit dem Menü „DiSEqC-Menü“ verwechseln, welches an der Benutzerschnittstelle des SCC-Moduls verfügbar ist.

# Inbetriebnahme der Antenne

Bei einer Benutzung mit einem ALDEN-Receiver oder einen ALDEN-Sat-Suchmodul (S.S.C.\*), funktioniert die Suche nach dem Satelliten vollautomatisch.

Für weitere Erklärungen und Hinweise, lesen Sie die Anleitung des Receivers oder S.S.C.\*-Moduls.

## Was machen im Fall einer Störung?

<b>Bei Stromausfall</b>	Überprüfen Sie die Anschlüsse, Kabel und Sicherungen.
<b>Die Antenne findet den Satelliten nicht</b>	Überprüfen Sie, dass sich kein Hindernisse vor der Antenne befindet (Gebäude, Baum oder ähnliches). Im Rahmen einer Verwendung mit einer automatischen Antenne ist es möglich, dass TV-Sender (Transponder) Ihre Parameter ändern wollen (Frequenzen, Stärke...). Dadurch kann es vorkommen, dass die automatische Positionierung nicht möglich ist.



# Windskala

Die folgende Tabelle stellt die Klassifikation der Winde dar.

**Ab einer Windstärke von 5 wird empfohlen, die beweglichen Ausrüstungen einzufahren (Sonnenkollektoren, Satellitenantennen).**

**Ab einer Windstärke von 7 müssen die beweglichen Ausrüstungen eingefahren werden.**

Stärke	Name	Windgeschwindigkeit				Bodenwirkung
		Knoten		Km/h		
0	Windstille	<1	<1	<1	<1	Rauch steigt senkrecht.
1	Leiser Zug	1	3	1	5	Kaum merklich, Rauch treibt leicht ab, Windflügel und Windfahnen sind unbewegt.
2	Leichte Brise	4	6	6	11	Blätter rascheln, Wind im Gesicht spürbar.
3	Schwache Brise	7	10	12	19	Blätter und dünne Zweige bewegen sich, Wimpel werden gestreckt.
4	Mäßige Brise	11	16	20	28	Zweige bewegen sich, loses Papier wird vom Boden gehoben.
5	Frische Brise	17	21	29	38	größere Zweige und Bäume bewegen sich, Wind deutlich hörbar.
6	Starker Wind	22	27	39	49	dicke Äste bewegen sich, hörbares Pfeifen an Drahtseilen, in Telefonleitungen.
7	Steifer Wind	28	33	50	61	Bäume schwanken, Widerstand beim Gehen gegen den Wind.
8	Stürmischer Wind	34	40	62	74	Große Bäume werden bewegt, Fensterläden werden geöffnet, Zweige brechen von Bäumen, beim Gehen erhebliche Behinderung.
9	Sturm	41	47	75	88	Äste brechen, kleinere Schäden an Häusern, Ziegel und Rauchhauben werden von Dächern gehoben, Gartenmöbel werden umgeworfen und verweht, beim Gehen erhebliche Behinderung.
10	Schwerer Sturm	48	55	89	102	Schwerste Sturmschäden und Verwüstungen; sehr selten im Landesinneren.
11	Orkanartiger Sturm	56	63	103	117	
12	Orkan	64	mehr	118	mehr	

**Zur Erinnerung: Wenn das Einfahren der Antenne bei sehr starkem Wind vergessen wird, besteht kein Anspruch auf Garantie.**



#### WEEE Direktive (Nur Europäische Union und EWR).

Dieses Symbol weist darauf hin, dass dieses Produkt gemäß Richtlinie über Elektro- und Elektronik-Altgeräte (2002/96/EG) und nationalen Gesetzen nicht über den Hausmüll entsorgt werden darf. Dieses Produkt muss bei einer dafür vorgesehenen Sammelstelle abgegeben werden. Dies kann z.B. durch Rückgabe beim Kauf eines ähnlichen Produkts oder durch Abgabe bei einer autorisierten Sammelstelle für die Wiederaufbereitung von Elektro- und Elektronik-Altgeräten geschehen. Der unsachgemäße Umgang mit Altgeräten kann aufgrund potentiell gefährlicher Stoffe, die häufig in Elektro- und Elektronik-Altgeräten enthalten sind, negative Auswirkungen auf die Umwelt und die menschliche Gesundheit haben. Durch die sachgemäße Entsorgung dieses Produktes tragen außerdem Sie zu einer effektiven Nutzung natürlicher Bodenschätze bei. Informationen zu Sammelstellen für

Altgeräte erhalten Sie bei Ihrer Stadtverwaltung, dem öffentlich-rechtlichen Entsorgungsträger, einer autorisierten Stelle für die Entsorgung von Elektro- und Elektronik-Altgeräten oder Ihrer Müllabfuhr. (EWR : Norwegen, Island und Liechtenstein)

# Garantie ALDEN

---

## Die ALDEN-Garantie:

Über der gesetzlichen Gewährleistung hinweg, garantiert ALDEN seine Geräte insgesamt 3 Jahre mindestens (nach Rechnungsdatum). Die Garantie sowie die Gewährleistung ist nur möglich, wenn die Rechnung vorliegt.

**Achtung: Jeder Eingriff, der ohne schriftliche Vereinbarung von Seiten der SAS ALDEN durchgeführt wird, führt zur Nichtigkeit der Garantie. Dem Kunden und dem Käufer steht keine Entschädigung zu, welcher Art sie auch sein möge. Die SAS ALDEN kann für Vorfälle oder Schäden, die infolge einer Nichtbeachtung der Empfehlungen der SAS ALDEN entstanden sind, nicht verantwortlich gemacht werden. Zur Erinnerung: Jede elektrische Anlage muss durch eine entsprechende Sicherung geschützt sein.**

Die Montagen müssen gemäß der Regeln dieser Anleitung durchgeführt werden. Der Installateur und der Benutzer müssen die Bestimmungen und die Gesetze kennen (wie zum Beispiel die Straßenverkehrsordnung) sowie die gesetzlichen Verfügungen auf dem Gebiet der Nutzlast. Der Installateur und der Benutzer müssen über die Montageregeln informiert sein. Der Installateur und der Benutzer haben kein Anrecht auf Entschädigung oder eine Garantie im Fall der Nichtbeachtung dieser Regeln.

Jedoch genießen Sie, entsprechend der gesetzlichen Gewährleistung, einen Anspruch auf die Behebung eventueller Herstellungsfehler.

**Achtung: Die Anwendung der Garantien sowie eine eventuelle Rückgabe unterliegen einer vorangehenden Vereinbarung der SAS ALDEN. Die eventuelle Rückgabe erfolgt frei Haus und gehen zu Lasten der Spediteure (Kunde, für die Rückgabe ALDEN; ALDEN, für die Rückgabe Kunde). Im Falle eines Antrages auf Express gehen die Rückgabespesen zu Lasten des Kunden.**

## Von der ALDEN-Garantie ausgeschlossen sind:

- die Ersetzung von Verschleißteilen und Zubehör.
- die anormale oder nicht entsprechende Benutzung der Produkte. Wir laden Sie in dieser Hinsicht dazu ein, die mit den Produkten gelieferte Bedienungsanleitung aufmerksam zu lesen;
- die mit den Zubehörteilen verbundenen Ausfälle oder infolge schlechter Montage;
- die Fehler und ihre Folgen, die durch den Eingriff eines nicht durch SAS ALDEN genehmigten Mechanikers entstehen;
- die Fehler und ihre Folgen, die infolge einer nicht bestimmungsgemäßen Verwendung des Produkts entstehen;
- die Fehler und ihre Folgen die infolge jeglicher äußerlichen Ursache entstehen.

# Garantie

ALDEN empfiehlt die Montage von Fachleuten durchführen zu lassen.

Wenn der Käufer selbst die Montage durchführt, ist dieser für die Sicherheit verantwortlich.

In diesem Fall heißt es, dass der Käufer über die notwendigen Kompetenzen verfügt. Er verpflichtet sich, die, von den Fachleuten angewendeten, gebräuchlichen Regeln und die im Anwendungsland geltenden Gesetze zu achten. Er verwendet das Produkt nur zum vorgesehenen Zweck.

Garantie : Im Störfall, kontaktieren Sie Ihren Händler.

ACHTUNG: Die Garantie wird im Falle eines Eingriffs ohne vorherige Genehmigung Seitens der Firma ALDEN nichtig.

Füllen Sie diesen Schein aus und schicken Sie ihn zusammen mit einer Fotokopie der Rechnung an die folgende Adresse: ALDEN – Z.A. du Hairy – 67230 HUTTENHEIM.

---

## Garantieschein

Außer Antenne AS4S, AS3S und AS2<sup>®</sup>, ich danke Ihnen, um sich auf die Garantiebedingungen angeführten freies Leben AS4S, AS3S, AS2<sup>®</sup> mit Antennen vorgesehen.

Name, Vorname: .....

Strasse: .....

.....

PLZ: .....

Ort: .....

Name des Händlers:.....

Kaufdatum:.....

Produkt:.....

Seriennummer automatische Sat-Anlagen:.....  
(abzulesen am Fuß der Anlage)

Seriennummer des A.I.O<sup>®</sup>:.....  
(Beschriftung=ALDEN AIO)

Seriennummer des Receivers:.....

# Warning

---

The reproduction of whole or part of this guide is strictly forbidden without Aldens agreement.

Alden draws your attention to the risks that may occur if the mounting is not correct.

Alden declines all responsibility if the product is not mounted in the correct way and especially if it is installed by a non professional person.

The retailer is ment to know installation rules and to apply them. He will especially respect the installation location, the cable connection, the gluing and screwing of the Alden satellite system.

By selling and installing an Alden product, the retailer is obliged to inform his customer on how the product works and perhaps how to install the product in some cases. He will also give his customer the user's guide.

The retailer must inform the customer about security matters.

The retailer must inform the customer that the product can only be used for the intended matter.

The retailer must also inform the end user about the current laws applicable in the country where the product is going to be used.

Each product with electronic components has to be protected from undervoltage (under 10.5 volts) and overvoltage (over 15 volts).

It is strictly forbidden to open, interfer, repair and/or modify the product without Aldens agreement. The warranty will become void if you undertake such an action.

If any changes occur concerning the emission frequencies or the power of emission from the satellites, neither the salesperson nor the manufacturer can be held for responsible

Neither the salesperson nor the manufacturer can be held for responsible if a satellite or a programme come to disappear, if a free-to-air channel becomes scrambled or for any other modification that may affect the emission.

Unpredictable events can not lead to any exchange, refund or compensation from the salesperson nor the manufacturer. The reception areas of the satellites are given as a guidance.

Alden declines all responsibility in the event of incidents or accidents if they are due to a non observation of the installation instructions or the way the product is used.

It is strictly forbidden to open a product. The warranty will be come void if you do so.

Do not use the + after ignition, which means starting the vehicle, to close the system down. Before starting the vehicle, make sure the satellite system is folded down in the folding down position.

Remove the fuse from the electric circuit board of the satellite system and receiver/AIO before interfering on the general circuit board, or changing or connecting the battery. If the vehicle is equipped with a solar panel, also remove the fuse.

If the wind gets up or by gale force, we recommend to fold the satellite system down. Refer to page 44 of this manual. You must therefore fold the satellite system down when the wind is above 50 km per hour.

Never unfold the satellite system when it has snowed or by freezing rainfalls. Always make sure nothing will block the opening of the satellite system (nor ice, nor snow...). Remove if this is the case.

Always switch the receiver/AIO off before unplugging the power supply.

You must ALWAYS fold the satellite system down before starting the engine of the vehicle. Go through the folding down procedure. Before starting the engine, make sure the satellite system is completely down. .

We advise to withdraw the fuse supplying the receiver in case of long periods without driving or to disconnect the power supply.

If you leave the vehicle, never leave the satellite system open.

For a good quality picture, do not use the existing coax. cable circuits. Generally, it is recommended to avoid all connections.

You must provide a separate power supply equipped with a 5 Amp. fuse fast acting directly from the board battery to the S.S.C<sup>®</sup>/receiver/A.I.O<sup>®</sup>.

You must provide a separate power supply equipped with a 3 Amp. fuse fast acting directly from the main electric board to the S.S.C<sup>®</sup>/receiver/A.I.O<sup>®</sup> for the *Plus after ignition* connection (only with Alden automatic satellite systems).

You must protect the ends of the motor and coax. cables with paper tape during installation (especially when threading the cables through furniture).

Only connect the LNB when the system is not connected to the power supply: the receiver/S.S.C<sup>®</sup> must be unplugged before being connected to the LNB (low noise block converter). If not this could cause serious damage to the LNB circuit.

The warranty will become void if original or certified parts are not used. All repairs must be made by qualified technicians.

When connecting the cables, make sure the satellite system and S.S.C<sup>®</sup>/receiver/A.I.O<sup>®</sup> are not connected to the power supply. Wait a few seconds after having switched the systems off before moving them or disconnecting them.

After having followed the instructions, if the system does not work, contact your dealer.

- **If you accept to install the equipment, you also accept the above rules.** •



**WEEE Directive (European Union and EEA only).**

This symbol indicates that this product is not to be disposed of with your household waste, according to the WEEE Directive (2002/96/EC) and your national law. This product should be handed over to a designated collection point, E.G., on an authorized one-for-one basis when you buy a new similar product, or to an authorized collection site that recycles waste electrical and electronic equipment (EEE). Improper handling of this type of waste can have a negative impact on the environment and human health due to potentially hazardous substances that are generally associated with EEE. By respecting this directive, you will contribute to the effective usage of natural resources. For more information about where you can dispose of your equipment for recycling, please contact your local city office, or other authority, approved WEEE scheme or your household waste disposal service.

(EEA : Norway, Iceland and Liechtenstein)

## Warning before installation

---

Protect the 3 cables (motor, skew and coax) with rubber grommets when installing through holes, walls and cavities. Also protect the end of each cable with papertape during installation.

You **MUST** use the provided cables, without cutting nor modifying them. If not, the warranty will become void.

Do not use the existing coax cables in the vehicle, as the quality of the reception can be altered. Each joint or different types of cables may weaken the quality of reception signal.

You must install separate cables, with a 5Amp fuse fast acting on the positive line, directly from the battery cell to the S.S.C.<sup>®</sup> Search module.

You must install separate cables, with a 5Amp fuse fast acting on the + (positive) after ignition line, directly from the ignition key (of the motorhome or tow vehicle) to the S.S.C.<sup>®</sup> Search module.

You must install separate cables, with a fuse on the positive line, directly from the battery cell to the receiver. Refer to the instructions of the receiver.

Always make sure the customer will be able to access the switch off/on the AIO/receiver if the vehicle is not used over winter.

Never use the plus after ignition on the fridge, steps or any other devices.

**By switching the satellite system at the main supply, you will be able to save energy. (0,8A per day)**

# Installation

## A. Location on the roof.

A satellite system must always be folded down towards the back of the vehicle, never to the front nor to the sides. If possible, always install the system on a smooth and flat surface and avoid curves or inclinations.

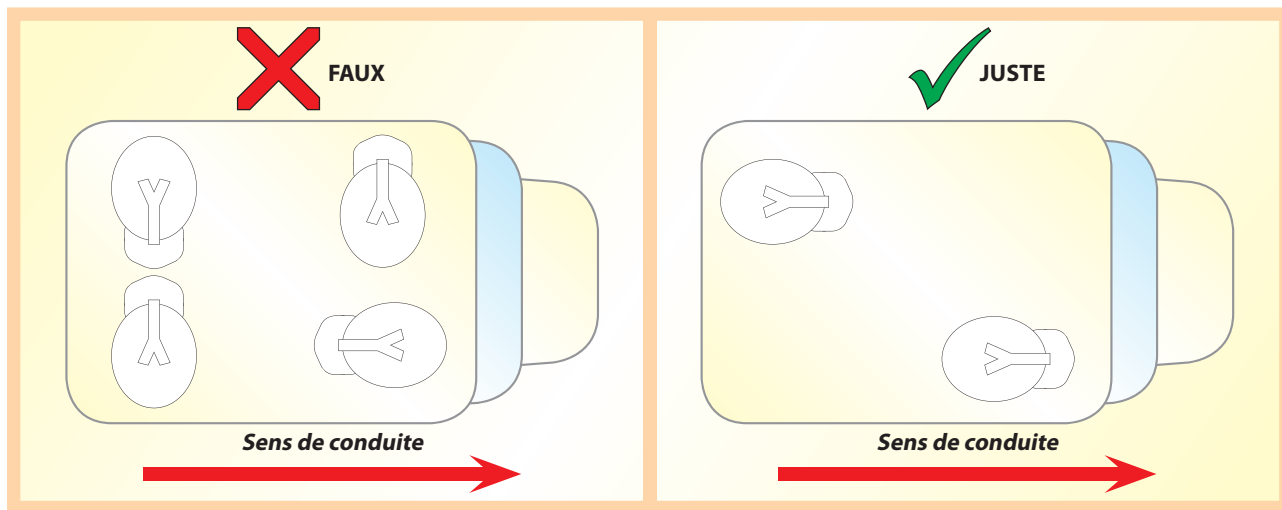

## B. Rotation area.

No obstacle must be in the surface of rotation of a satellite system or a solar panel. (Examples: roof vents, equipments...)

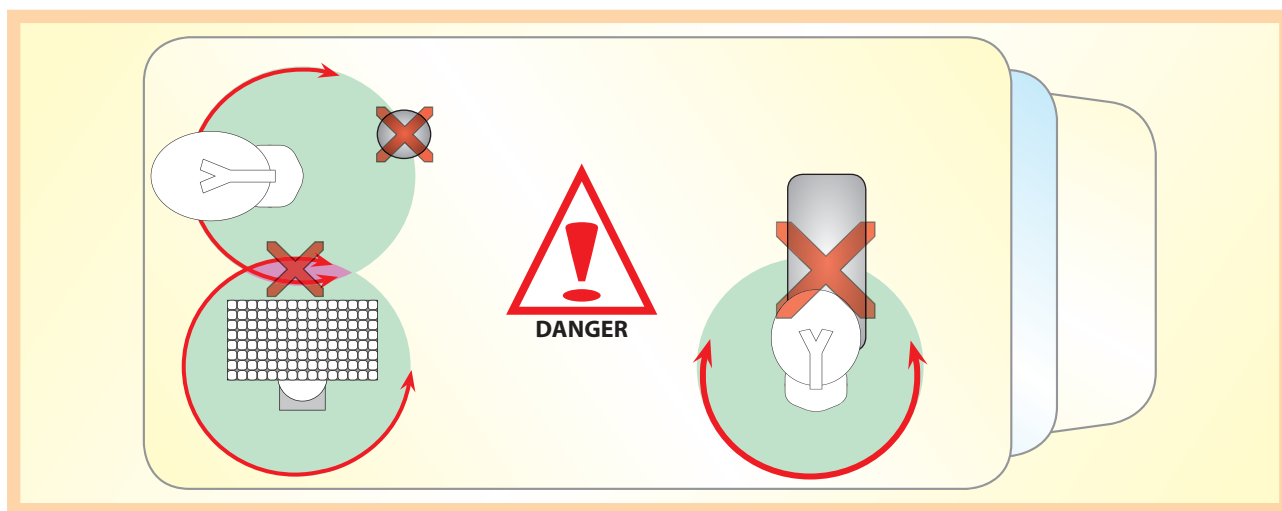

<p>length x width x height</p>	Onelight	65	640 x 600 x 210 mm
		60 Platinum	640 x 600 x 210 mm
		EVO 60	700 x 590 x 160 mm
	Orbiter	65	770 x 585 x 215 mm
		85	970 x 770 x 195 mm
		60 Platinum	650 x 600 x 215 mm
	AS2®	80 Platinum	770 x 735 x 205 mm
		60 Ultrawhite	700 x 610 x 200 mm
	AS3S	80 Ultrawhite	740 x 780 x 200 mm
		60 Ultrawhite	700 x 610 x 200 mm
	AS4S	80 Ultrawhite	740 x 780 x 200 mm
		60 Ultrawhite	670 x 590 x 205 mm
		80 Ultrawhite	735 x 760 x 205 mm
		Planar®	560 x 475 x 130 mm
	Eurobird	870 x 645 x 140 mm	
	Skymatic	710 x 750 x 210 mm	

## C. Controlling the rotation area (presence / absence of obstacles).

**Important :** To check the rotation area, open all the roof vents.

1. Install the unit on the roof on the chosen location, the LNB has to be folded towards the back of the vehicle.
2. By using a pencil, mark the location of the unit, then remove the unit.
3. Mark the center of the drawing.
4. Cut a piece of string of 60 cm long. Place one end at the center of the drawing. Stretch the string of 60 cm and bring it round (a complete circle) to make sure no obstacle is in the way when the dish will rotate.
5. If no obstacle is in the way, proceed with the glueing; if not, change the location of the satellite system and start the same procedure as in step 4.

## D. Gluing.

### IMPORTANT INFORMATION CONCERNING SIKA'S PRODUCTS :

Sikaflex®-512 Caravan is a single component hybrid sealant PU based on silane-terminated polymers. It cures on exposure to atmospheric moisture to form a durable elastomer. Sikaflex®-512 Caravan is manufactured in accordance with quality assurance rules ISO 9001 and 14001 and the «Responsible Care» program.

Expiration date are indicated as following: month/year. Example : 03/09 corresponds to March of the year 2009.

Warning: May cause sensitization by inhalation. Do not breathe gas/fumes/vapour/spray. In case of accident or if you feel unwell, seek medical advice immediatly (show this document where possible).

**Warning: ALDEN SAS Services declines all responsibility if these instructions are not respected.**

**Carefull: During the drying time, the vehicle must stay parked once you have glued the unit.**

### Attention:

- Only the supplied gluing kit answers the ALDEN SAS Services security requirements.
- Inform the customer of the dangers in case of strong winds. Only start the vehicle once the unit is folded down.
- The warranty will become void if these rules are not respected.



methylenediphenyl diisocyanate



### How to glue the outside unit:

1. Mark the location of the external unit with a pencil. Now remove the external unit from the roof.
2. Sand the surface you must glue (roof, under the two fixation plates of the external unit) with sandpaper (medium grain).
3. Clean each surface with a thinner.
4. Spread SikaAktivator -205 on the sanded surface.

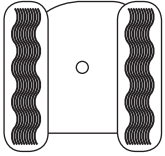

4. Spread SikaAktivator -205 on the sanded surface.  
**Leave to dry for 15 to 20 minutes.**
5. Glue generously the fixation plates of the external unit with Sikaflex®-512 Caravan then press slightly on the unit. Layer of glue:  $\pm 3$  mm.  
**Leave to dry for 24 hours.**

### How to place and glue the waterproof cable box:

1. Position the waterproof cable box on the roof at the appropriate place and mark the location with a pencil. Now remove the waterproof cable box.
2. In the center of this mark, drill a hole of the correct dimension, to enable the passage of the coax, skew and motor cable without having to bend them. You must be able to cover the entire hole with the waterproof cable box.
3. Smoothen the hole to avoid damaging the cables.
4. Thread the 2 cables through the hole (towards the inside of the vehicle) and place the waterproof cable box on the roof making sure the cables are not stuck nor bent. Increase the size of the hole if necessary.
5. Sand the surfaces that you have to glue (roof and under the waterproof cable box) with sandpaper (medium grade).
6. Clean each surface with a Wax and Grease remover.
7. Spread SikaAktivator -205 on the sanded surfaces. **Leave to dry for 15 to 20 minutes.**
8. Glue generously the fastening parts of the waterproof cable box with Sikaflex®-512 Caravan then press slightly on it. Layer of glue:  $\pm 3$  mm.

**It is strictly forbidden to fill the entire waterproof cable box with glue !!!**  
**Leave to dry for 24 hours.**

# Main connection layout with a receiver

For AS2®, Onelight, Orbiter, Planar®, Eurobird and Skymatic

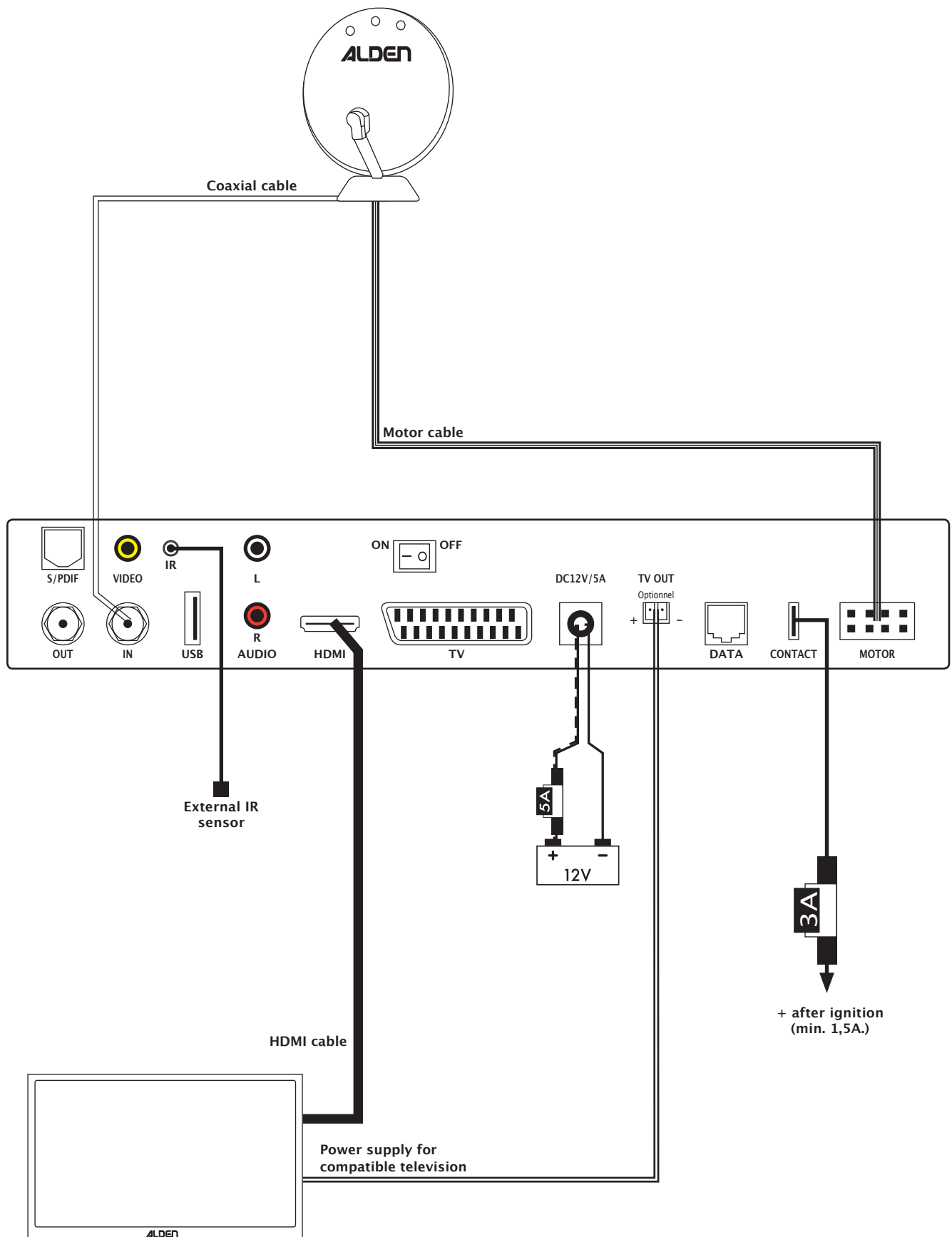

# Main connection layout with a receiver

For AS3S and AS4S

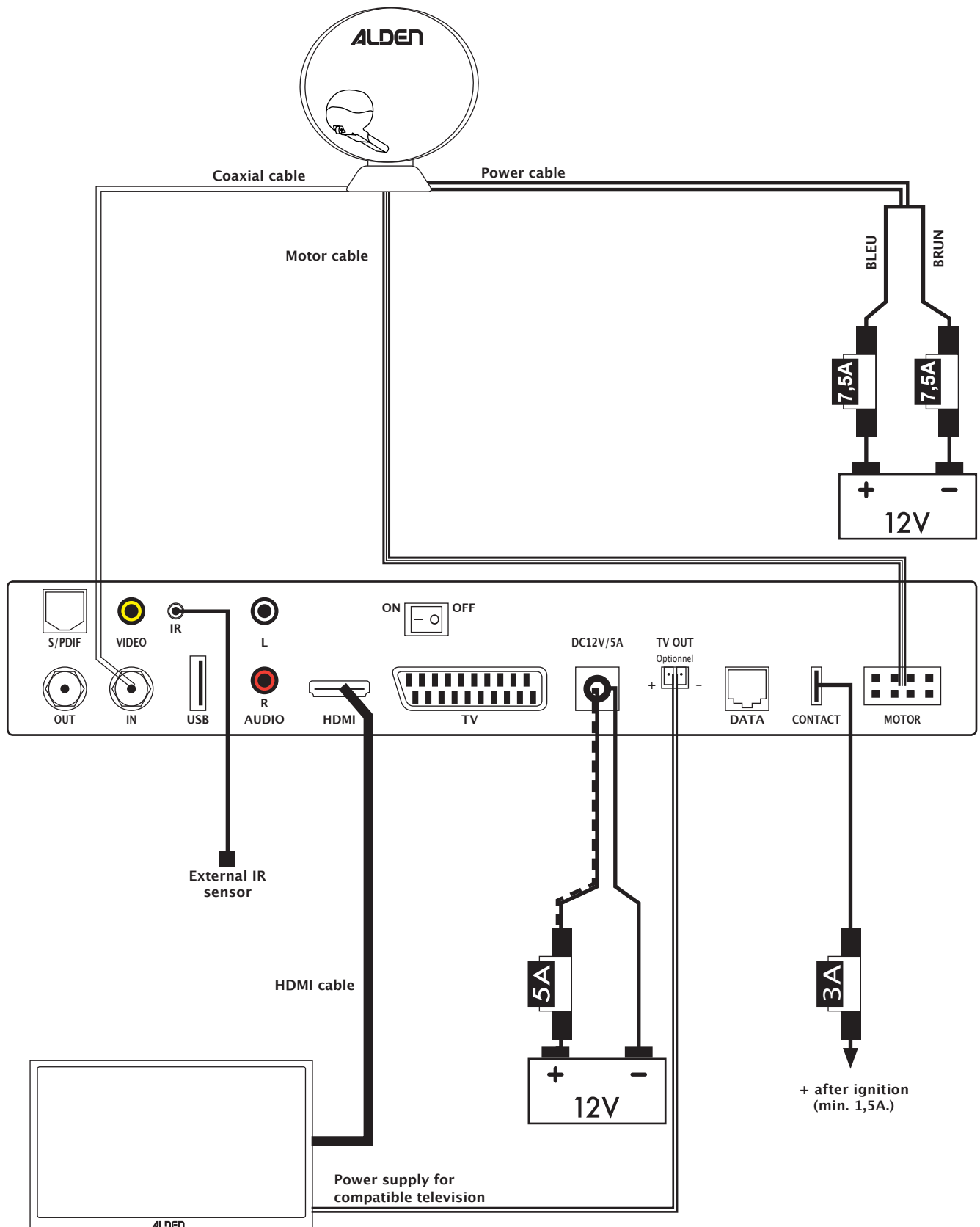

# Main connection layout with an A.I.O<sup>®</sup>

For AS2<sup>®</sup>, Onelight, Orbiter, Planar<sup>®</sup>, Eurobird and Skymatic

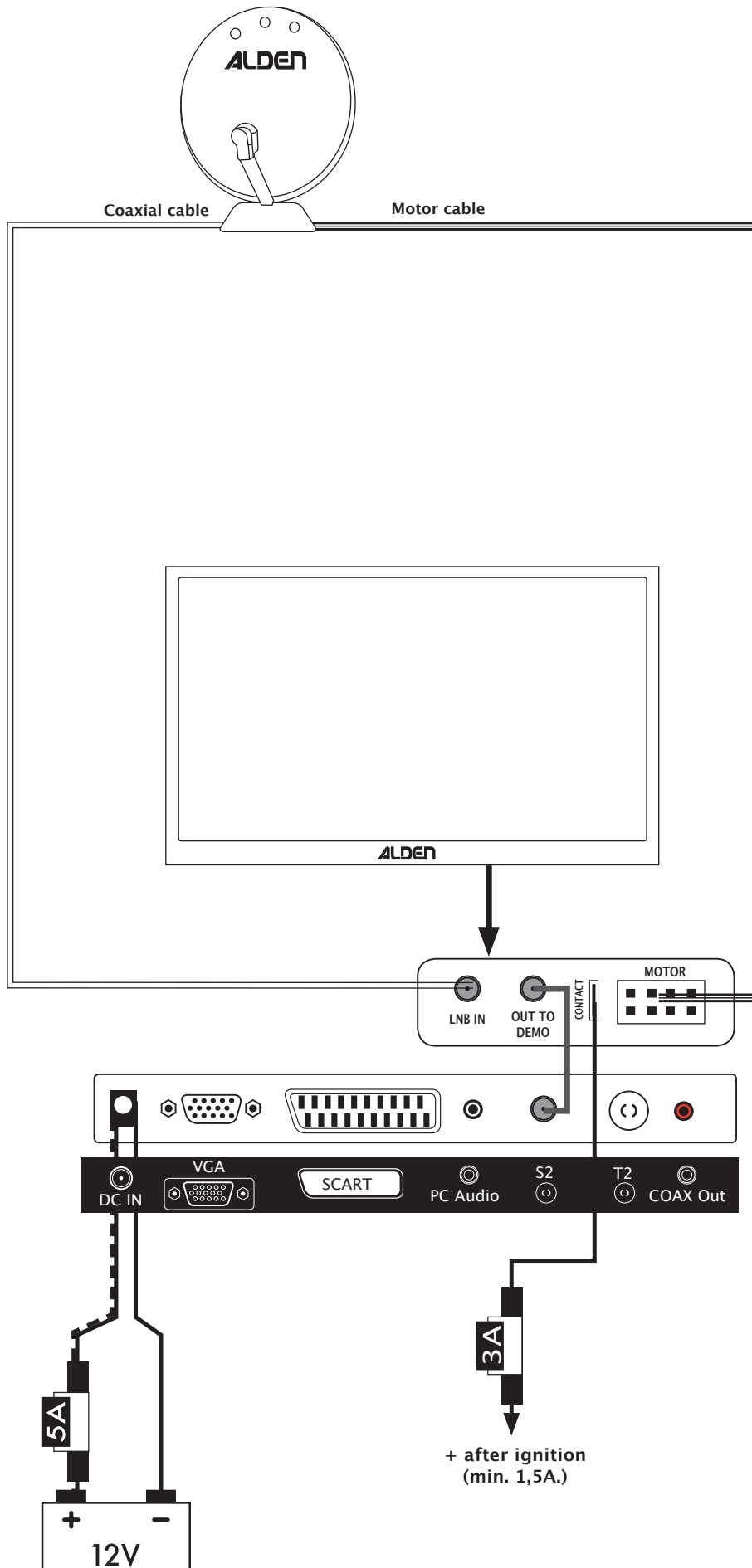

# Main connection layout with an A.I.O®

For AS3S and AS4S

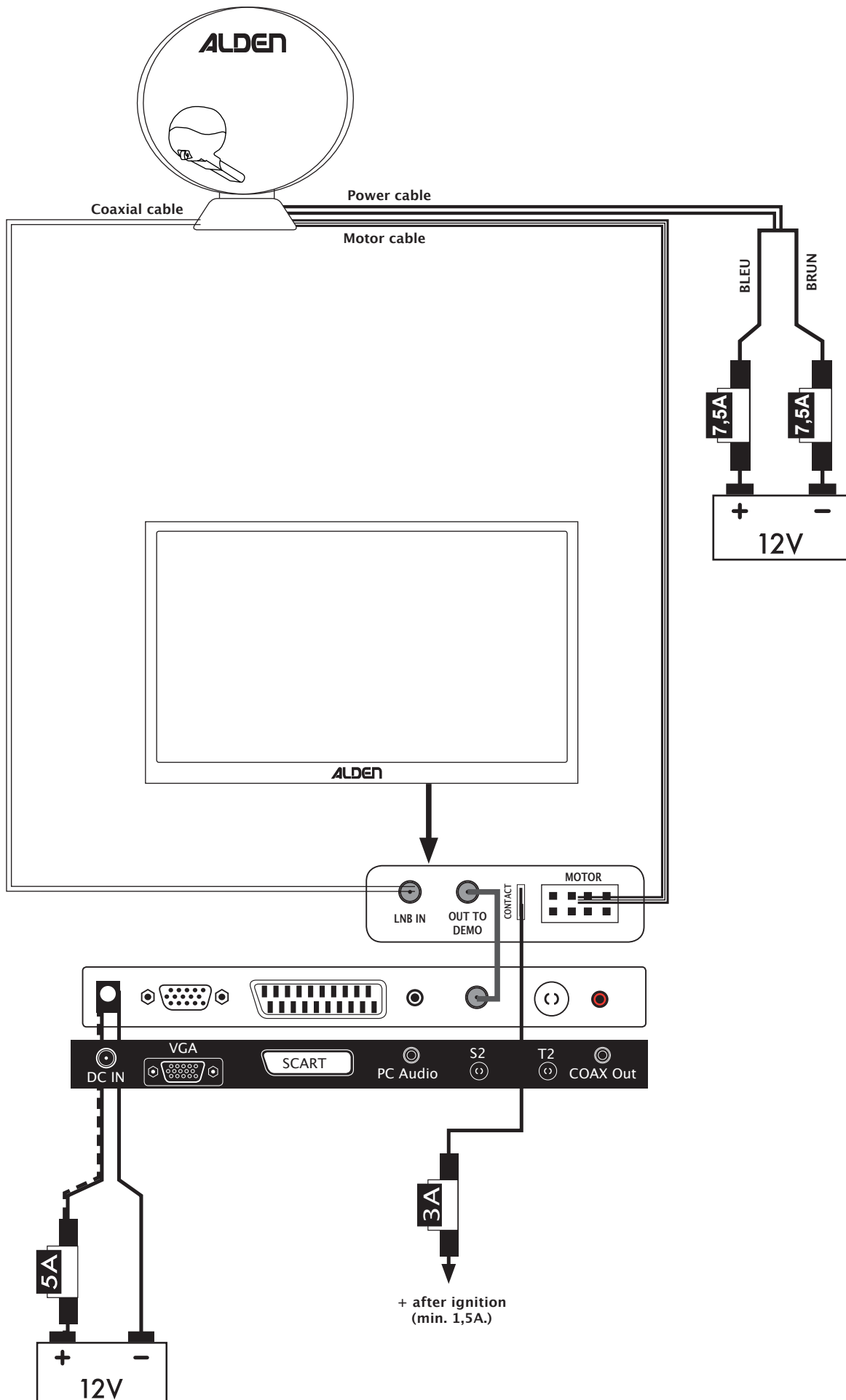

# Installation with LNB Twin

Please refer instructions page 42 to 45 to connect the Motor and coaxial cable 1.

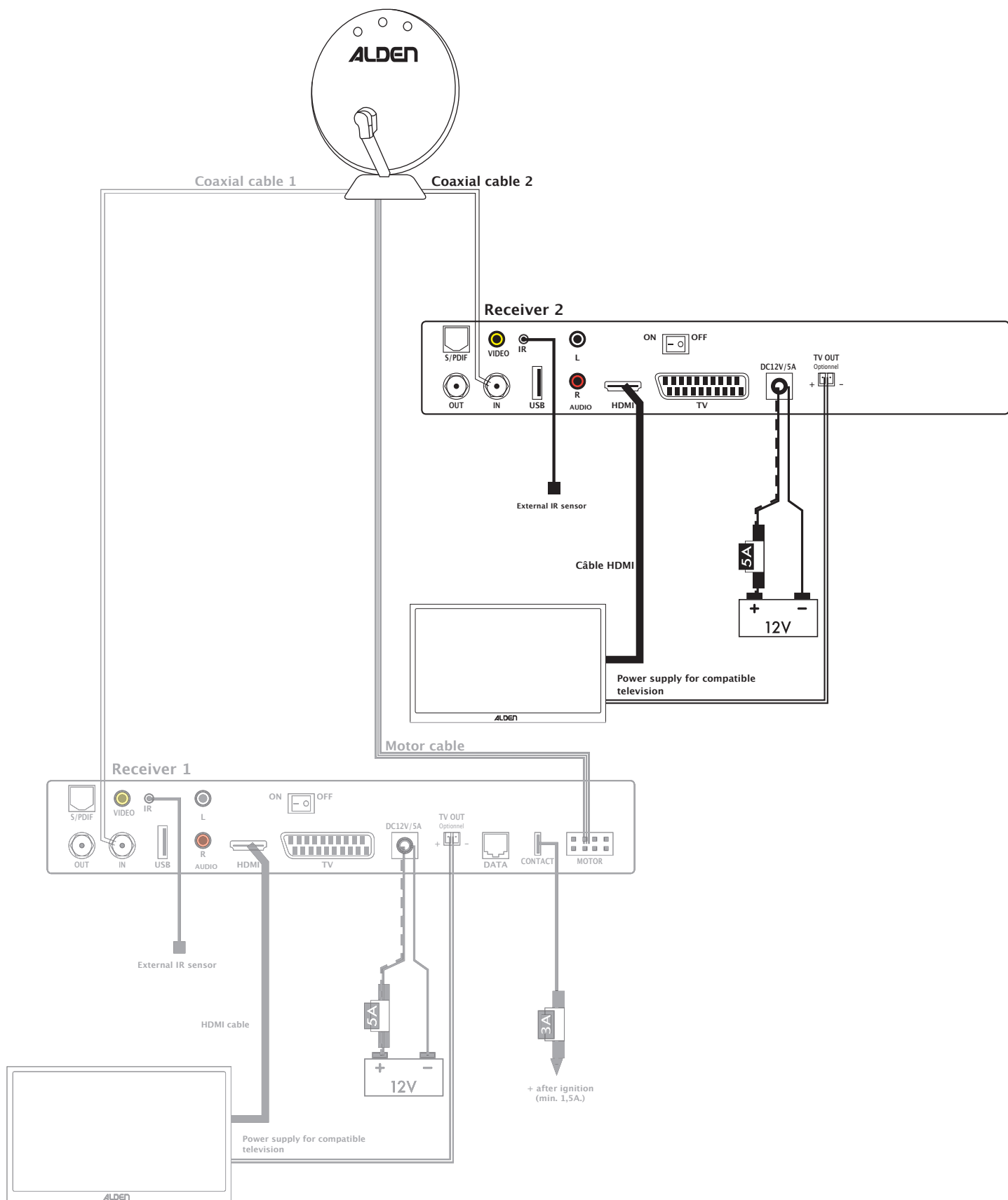

# Antenna with a Skewmatic

For antennas equipped with a Skewmatic the following chapter writes the settings to be made on the Skewmatic and if necessary on the control module.









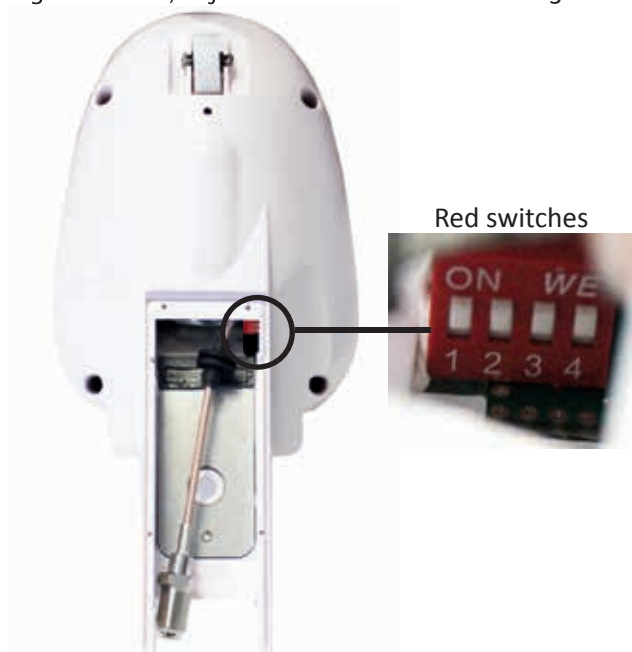



## Quick start setting

In most cases, the satellite searched is always the same one. To make the Skewmatic easier to install, Alden has included a switch for selecting your favourite satellite.

The satellite selected by default is ASTRA 19°E, unless another choice had been specified when the order for the Skewmatic was placed. To change satellites, adjust the 4 small switches using a screwdriver and the correspondence table below:

## Access to switches



Number	Position switches	Satellite	Number	Position switches	Satellite
1		Astra 19°E	8		Nilesat 7°W
2		Eutelsat 5°W	9		Hispasat 30°W
3		Astra 23°E	10		Thor 0,8°W
4		Eurobird 9°E	11		HellasSat 39°E
5		Hotbird 13°E	12		Intelsat 20 68°E
6		Astra 28°E	13		Position 0°
7		Astra 4°E			

# Antenna with a Skewmatic

## Advanced settings

If you wish to regularly change satellites and want the LNB head to be optimally positioned regardless of the selected satellite, you will need to configure the antenna control module using the DiSEqC protocol.

To activate the DiSEqC protocol, you need to load a file via the USB port of the SSC HD V5 module. Contact Alden technical support for more information: [www.alden.fr](http://www.alden.fr)

Depending on the satellite, the correspondence table below provides the DiSEqC number required by the SSC HD V5 module.

DiSEqC no	Satellite	Comment
1	Astra 19°E	TNTSAT package, German channels and miscellaneous foreign channels.
2	Eutelsat 5°W	Fransat package and BIS TV.
3	Astra 23.5°E	Channels in Holland and Belgium and miscellaneous foreign channels.
4	Eurobird 9°E	Joyne package and miscellaneous foreign channels.
5	Hotbird 13°E	BIS TV package, Italian channels and miscellaneous foreign channels.
6	Astra28.2°E	UK and Irish channels.
7	Astra 4.8°E	Scandinavian channels and other miscellaneous foreign channels.
8	Nilesat 7°W	North African and Middle Eastern channels.
9	Hispasat 30°W	Spanish channels.
10	Thor 0.8°W	Scandinavian channels, Eastern European channels and other miscellaneous foreign channels.
11	HellasSat 39°E	Eastern European channels (Romania, Bulgaria) and other miscellaneous foreign channels.
12	Intelsat20 68.5°E	South African channels.
13	Go to 0°	Sets the LNB head in vertical position (0°)

### Important:

If the satellite demodulator (or TV) connected to the SSC HD V5 has the DiSEqC protocol enabled, make sure that the adjustments of the DiSEqC menu of the satellite demodulator (or TV) are in accordance with the table above. Otherwise, it may happen that the LNB head is incorrectly positioned, leading to poor signal reception or even making it impossible to find the satellite required.

### NB:

Do not confuse the DiSEqC settings above with the DiSEqC Menu available on the user interface of the SSC module.



## Using the satellite system

When using an Alden receiver, AIO® or SSC®, the positioning of the main unit will be done automatically.

Read the user's guide of the receiver, AIO®, SSC® to find out more about starting, closing your automatic satellite system.

## In case of breakdown

<b>No more power supply</b>	Check the connections, cables and fuses. Fold the system down and use as usual.
<b>The system will not find the satellite</b>	Make sure there is nothing facing the dish (building, tree...). When a transmitter changes the frequencies the automatic positioning will not be done correctly. Contact a technician on +33 3 887 4 79 40
<b>The system will not fold down</b>	Start the vehicle and check if the system folds down. If this does not work, stop the vehicle and remove the dish.

# Wind classification

When the wind gets to 5, we advice to fold your mobile equipment down (solar panel, satellite systems).  
When it gets to 7, you MUST fold everything down.

Strenght	Name	Speed				Effect
		Knot		Km/h		
0	Calme	1	1	1	1	Smoke is rising straight up.
1	Very slight breeze	1	3	1	5	Smoke gives the direction of the wind; windvanes are not moving.
2	Slight breeze	4	6	6	11	You can feel the wind on your face; leaves will move.
3	Small breeze	7	10	12	19	Flags are up and leaves rustle.
4	Pleasant breeze	11	16	20	28	Dust and sand is lifting from the ground; small branches are bending.
5	Strong breeze	17	21	29	38	Small trees are swaying and the tops of all trees are moving.
6	Cold wind	22	27	39	49	You can hear the wind whistle.
7	Strong cold wind	28	33	50	61	All the trees are moving; you can only just walk facing the wind.
8	Gust of wind	34	40	62	74	You cannot walk facing the wind; some branches are breaking off.
9	Strong gust of wind	41	47	75	88	You cannot walk facing the wind; the wind is damaging buildings.
10	Storm	48	55	89	102	There is a lot of damage; young children of 12 cannot keep their feet on the ground (they can fly away!)
11	Violent storm	56	63	103	117	
12	Hurricane	64	plus	118	plus	

**We remind you that if you forget to fold the system down when the wind gets strong,  
the warranty will become void.**

# ALDEN warranty

---

## The Alden warranty covers:

This product is warranted by SAS Alden to be free of manufacturing faults for two years from the date of purchase of the buyer. To benefit from this warranty, you **MUST** keep the invoice corresponding to the purchase of this product.

**Warning:** Do not attempt to interfere on the product without a written agreement from Alden: if you still decide to do so, the warranty will be void. Nor the retailer, nor the end user will be able to demand compensation of any kind whether it be for remounting, demounting or not been able to use the vehicle for less than 30 days. SAS Alden can not be held responsible for incidence or damage of any kind if they are due to a non conform installation following the strict recommendations by SAS Alden. We remind you that all electric installation must be protected with an adapted fuse.

In general, the installation and mounting must be done following strict regulation. The end user and retailer must be held informed about rules and regulations (for example traffic rules, maximal vehicle charge) and follow mounting instructions. If these instructions are not followed, the warranty will be void.

Nevertheless, the warranty will cover manufacturing faults.

**Warning:** SAS Alden decides to apply the warranty and authorizes the return of the product before hand. The potential return remains at the full charge of the «sender» (customer: when returned to Alden; Alden: when returned to customer). If you demand Express delivery, the costs remain yours.

## Warranty exclusions:

- the replacement of consommables and wearing parts;
- this warranty does not apply to defects or damages arising by use of the product in other than normal or by installation or use of the product other than in strict accordance with the instructions contained in the owner's manual;
- breakdowns related to accessories or non conform installation;
- faults and consequences due to alteration caused by a non assigned installer;
- faults and consequences caused by non conform utilisation (the product has a specific role and can not be used for any other matter);
- faults and consequences linked to external causes.

# Warranty

---

Alden recommends that the installation be done by a professional.

If you choose to install the product yourself, you will be responsible for security.

In this case, you are meant to have the necessary competence. You will have to respect rules that are applied to professional installers. Respect the law. The product will only be used for the intended matter.

## **Warranty:**

**The buyer will contact his retailer if problems occur with the product.**

## **WARNING:**

**The warranty will be cancelled if you interfere on the product without Alden's agreement.**

Complete the following form and send it back to the following address with a copy of the invoice and the product:

ALDEN - Z.A. du Hairy - F-67230 HUTTENHEIM.

---

## Warranty sheet

Except for the AS4S, AS3S and AS2® satellite system, please to refer for the warranty in the booklet «AS4S<sup>F</sup>, AS3S, AS2® Lifetime warranty conditions» provided with satellite system

Last name, first name: .....

Full address: .....

.....

Post code: .....

Town / COUNTRY: .....

Dealer:.....

Date of purchase: .....

Product:

Automatic satellite system serial number: .....

(on the satellite system support)

A.I.O® serial number: .....

(sticker=ALDEN AIO)

Decoder serial number:.....