

# LED DVD COMBO TV 21,5" DVBT/S2

*Guide d'installation et d'utilisation*  
*Aufbau- und Bedienungsanleitung*  
*Installation and user's guide*

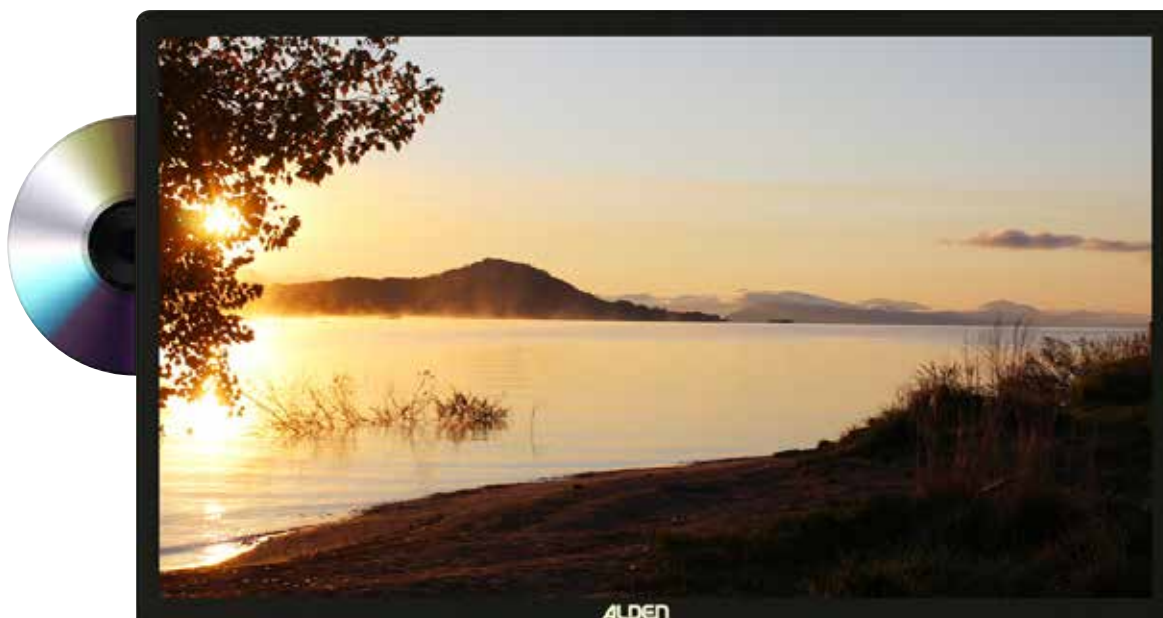

modèles déposés – photos non contractuelles – document établi sous réserve de modifications techniques  
Eingetragenes Warenzeichen – Photos ohne Gewähr – Technische Änderungen vorbehalten

# ALDEN

Z.A. du Hairy F-67230 HUTTENHEIM [www.alden.fr](http://www.alden.fr)

# Sommaire • Inhaltsverzeichnis

## 03 Français

- 03 Avertissements
- 05 Installation
- 06 Descriptif du téléviseur
- 07 Préparation et utilisation de la télécommande
- 08 Descriptif et fonctions de la télécommande
- 10 Utilisation
  - 10 opérations de base et première installation
  - 11 en mode télévision terrestre
  - 11 avec un récepteur satellite externe
  - 11 en mode DVD
  - 12 du lecteur média (USB)
  - 12 des fonctions d'enregistrement
- 13 Fonctions avancées du téléviseur
  - 13 Menu Image
  - 14 Menu Son
  - 15 Menu Canaux
  - 17 Menu Caractéristique
  - 18 Menu Inst.
- 20 Que faire en cas de panne
- 21 Caractéristiques techniques et dimensions
- 22 Garantie ALDEN
- 23 Bon de garantie

## 24 Deutsch

- 24 Wichtige Hinweise
- 26 Vorbereitung des Fernsehers
- 27 Beschreibung
- 28 Vorbereitung und Benutzung der Fernbedienung
- 29 Beschreibung und Funktionen der Fernbedienung
- 31 Benutzung
  - 31 Grundlegende Bedienung und erste Installation
  - 32 im DVB-T Modus
  - 32 mit einem Satelliten-Receiver
  - 32 im DVD-Modus
  - 33 MEDIA-Eingang (USB)
  - 33 PVR-Funktionen
- 34 Weitere Funktion des Fernsehers
  - 34 Bild-Menü
  - 35 Ton-Menü
  - 36 Kanal-Menü
  - 38 Eigenschaft-Menü
  - 39 Einst.-Menü
- 41 Störungsbehebung
- 42 Technische Daten
- 43 ALDEN-Garantie
- 44 Garantiekarte

## 45 English

- 45 Warning
- 47 Installation
- 48 TV Description
- 49 Preparing the remote control
- 50 Remote control description and functions
- 52 Using the television
  - 52 Basic features
  - 52 How to use the system for the first time (auto installation)
  - 53 How to use in terrestrial mode
  - 53 How to use with an external satellite receiver
  - 53 How to use in DVD mode
- 53 How to use the multimedia player (media/USB\*)
- 54 How to use the recording functions
- 55 Advanced functions
  - 55 Menu Picture
  - 56 Menu Sound
  - 57 Menu Channel
  - 59 Feature Menu
  - 61 Setup Menu
- 62 What to do in case of breakdown
- 63 Technical specifications
- 64 ALDEN Warranty
- 65 Warranty form

# Avertissements

---

La reproduction de tout ou partie de ce guide est interdite sans un accord écrit de la part d'ALDEN.

ALDEN attire une attention particulière sur les risques encourus en cas de montage non conforme.

La responsabilité d'ALDEN ne pourra être engagée en cas de montage non conforme aux règles de l'art et en particulier si l'installation est effectuée par un non-professionnel.

Le revendeur est réputé connaître les règles de l'art et s'y conformer. Il respectera tout particulièrement les règles en matière de choix d'emplacement, de branchement électrique, de collage, de vissage. Il s'engage, en vendant et en installant un produit ALDEN, à informer son client du mode d'emploi et éventuellement du mode d'installation et lui remettra les documents nécessaires. Il attirera l'attention du client sur tous les aspects concernant la sécurité. Il informera le client que le produit vendu ne devra pas être détourné de l'utilisation prévue. En outre, il attirera l'attention du client, s'il y a lieu, sur l'obligation de respecter les lois en vigueur dans le ou les pays d'utilisation.

Tout produit comportant des éléments électroniques doit être protégé contre les sous-tensions (inf. à 10,5 Volts) et les sur-tensions (sup. à 15 Volts).

Toute intervention effectuée sur le produit sans accord préalable de la part d'ALDEN entraîne la nullité de la garantie.

Le vendeur ainsi que le constructeur ne peuvent en aucun cas être tenus pour responsables en cas de modifications des modes d'émission ou des puissances d'émission. La disparition de programmes, le passage d'une chaîne libre en cryptée ainsi que toute autre modification des modes de diffusion ne sont pas de la responsabilité du vendeur ou du constructeur. Les événements inconnus du vendeur et du constructeur ne peuvent pas donner lieu à une demande d'échange, de remboursement ou d'indemnité de quelque nature qu'elle soit. Les zones de réception sont données à titre indicatif.

ALDEN décline toute responsabilité de quelque nature qu'elle soit, en particulier pour tout accident ou incident en cas de non-observation des instructions données, tant au niveau de l'installation que de l'utilisation.

L'ouverture des différents éléments est strictement interdite. Aucun recours en garantie ne sera possible dans ce cas.

Pour toute intervention sur le circuit électrique, remplacement ou branchement de la batterie, il conviendra de retirer les fusibles des câbles d'alimentation des équipements satellites. Si le véhicule est équipé d'un panneau solaire, retirer également le fusible du régulateur de charge.

Ne jamais couper l'alimentation du téléviseur sans l'avoir éteint au préalable.

En cas de stationnement prolongé, il conviendra de retirer le fusible de l'alimentation du téléviseur.

Pour une image de qualité, n'utilisez pas les circuits de câbles coaxiaux existants. De manière générale, il est indispensable d'éviter tout raccord.

Il est impératif de tirer une alimentation séparée et équipée d'un fusible 3 Ampères directement depuis la batterie cellule pour alimenter le téléviseur.

Il est impératif de protéger les embouts des câbles avec du scotch papier durant l'installation (tout particulièrement lors des passages dans les meubles)

Prévenez l'intrusion d'objets dans l'appareil : le téléviseur est équipé de fentes de ventilation, dans lesquelles des objets pourraient tomber. Les fentes ne doivent en aucun cas être obstruées. Ne jamais déposer d'objets sur l'appareil.

Utilisez uniquement les pièces de rechange et les accessoires originaux ou des pièces recommandées par un revendeur spécialisé, faute de quoi la garantie sera annulée. Toute intervention sur l'appareil doit être effectuée par des techniciens qualifiés.

Ne pas installer le téléviseur dans une armoire exiguë ou insuffisamment ventilée, directement sur ou sous un autre appareil, ou bien encore sur une surface qui pourrait obstruer les ouïes d'aération. **Un espace de 20 cm tout autour de l'appareil doit être maintenu vide pour assurer une bonne ventilation de l'appareil.**

Ne pas exposer le téléviseur et ses accessoires aux rayons solaires directs, à la chaleur d'un appareil de chauffage, à la pluie ou à une forte humidité, à d'importantes vibrations ou à des chocs qui pourraient l'endommager de façon irréversible, ni à des objets magnétiques comme des haut-parleurs, des transformateurs...

Ne pas nettoyer l'appareil avec de l'alcool ni du détergent ammoniacal. Le cas échéant, nettoyer l'appareil avec un chiffon doux et propre humidifié d'eau savonneuse après l'avoir débranché. Veiller à ce que rien ne pénètre dans les ouïes de ventilation pour ne pas provoquer d'incendie ou de choc électrique.

Ne pas ouvrir le couvercle de l'appareil sous peine de s'exposer à des chocs électriques et d'annuler la garantie. Ne confier l'entretien et la maintenance de l'appareil qu'à du personnel qualifié.

Lors du branchement des câbles, veiller à ce que l'appareil soit débranché. Attendre quelques secondes après l'arrêt de l'appareil avant de le déplacer ou de débrancher les câbles connectés.

N'utiliser que des câbles et des rallonges qui soient compatibles avec la puissance absorbée de l'appareil.

Si l'appareil ne fonctionne pas correctement lorsque vous avez respecté strictement toutes les instructions de la présente notice, contactez votre revendeur.

- **Le fait de procéder à l'installation implique l'acceptation des règles énoncées.** •



**Directive DEEE (Union européenne et EEE uniquement).**

Ce symbole indique que, conformément à la directive DEEE (2002/96/CE) et à la réglementation de votre pays, ce produit ne doit pas être jeté avec les ordures ménagères. Vous devez le déposer dans un lieu de ramassage prévu à cet effet, par exemple, un site de collecte officiel des équipements électriques et électroniques (EEE) en vue de leur recyclage ou un point d'échange de produits autorisé qui est accessible lorsque vous faites l'acquisition d'un nouveau produit du même type que l'ancien. Toute déviation par rapport à ces recommandations d'élimination de ce type de déchet peut avoir des effets négatifs sur l'environnement et la santé publique car ces produits EEE contiennent généralement des substances qui peuvent être dangereuses. Parallèlement, votre entière coopération à la bonne mise au rebut de ce produit favorisera une meilleure utilisation des ressources naturelles. Pour obtenir

plus d'informations sur les points de collecte des équipements à recycler, contactez votre mairie, le service de collecte des déchets, le plan DEEE approuvé ou le service d'enlèvement des ordures ménagères. (EEE : Norvège, Islande et Liechtenstein)

# Installation

## Branchement des appareils périphérique du téléviseur

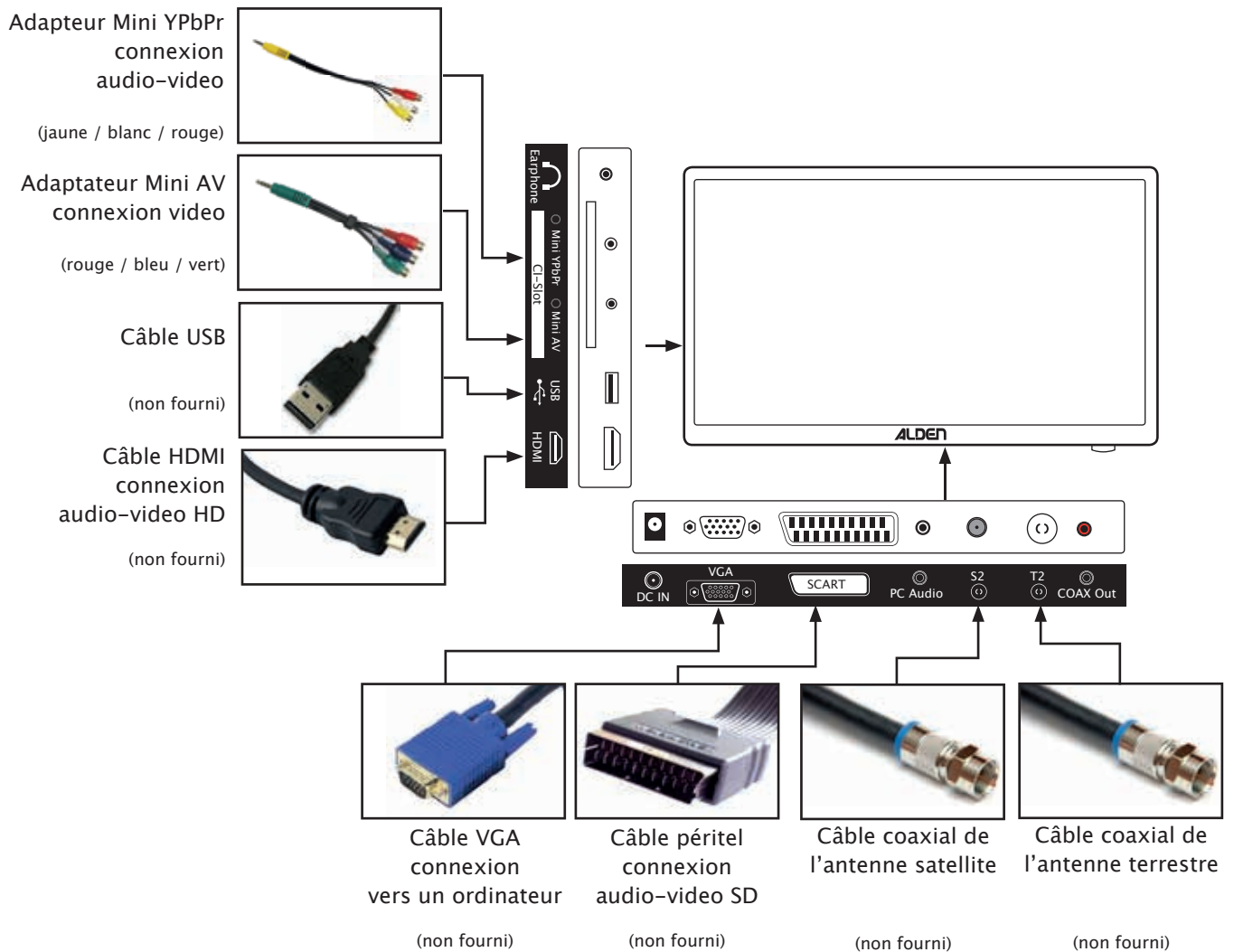

## Branchement de l'alimentation

Une fois tous les appareils périphériques reliés au téléviseur, procédez au câblage de l'alimentation. Après avoir vérifié la polarité du cordon d'alimentation :

- relier le fil  $\ominus$  à la masse
- relier le fil  $\oplus$  directement à la borne *Plus* de la batterie cellule.

**Attention** : le câble  $\oplus$  doit être protégé par un fusible 3 A.

Insérez enfin le cordon d'alimentation dans la prise *Power input* du téléviseur.

# Descriptif du téléviseur

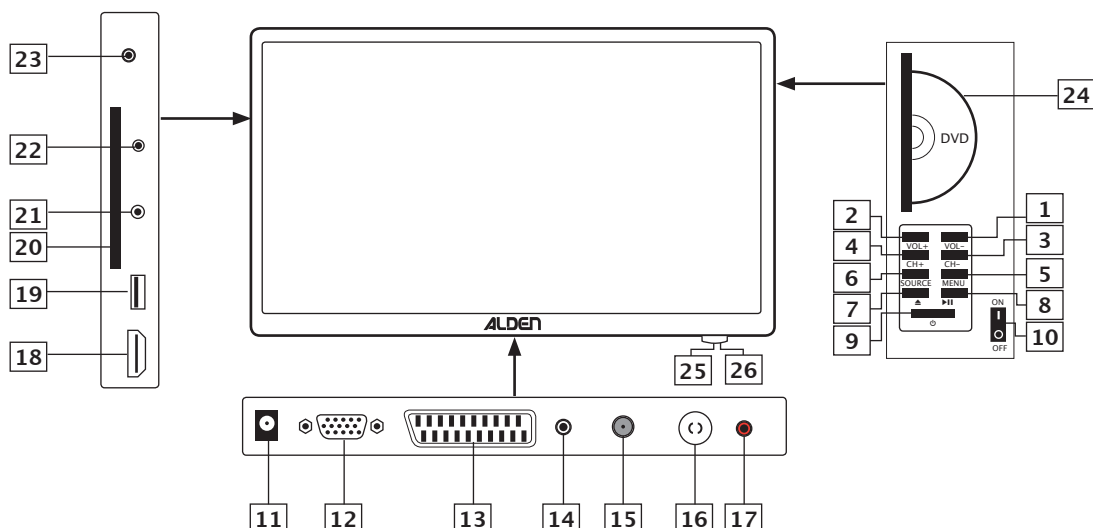

1	<b>VOL -</b>	Diminuer le volume. Dans un menu, permet de déplacer la sélection vers la gauche.
2	<b>VOL +</b>	Augmenter le volume. Dans un menu, permet de déplacer la sélection vers la droite.
3	<b>CH -</b>	Afficher le numéro de programme précédent. Dans un menu, déplacer la sélection vers le bas.
4	<b>CH +</b>	Afficher le numéro de programme suivant. Dans un menu, déplacer la sélection vers le haut.
5	<b>MENU</b>	Afficher le menu principal. Dans un sous-menu, revenir au menu précédent.
6	<b>SOURCE</b>	Afficher la liste des sources.
7	<b>EJECT</b>	En mode DVD, permet d'ouvrir et insérer un disque dans le lecteur ; appuyez une seconde fois pour fermer.
8	<b>PLAY/PAUSE</b>	Basculer entre les modes lecture et pause.
9	<b>POWER</b>	Allumer / Mettre en veille le téléviseur.
10	<b>ON/OFF</b>	Interrupteur Marche/Arrêt
11	<b>POWER INPUT</b>	Alimentation du téléviseur.
12	<b>VGA IN</b>	Connexion vidéo d'un ordinateur.
13	<b>SCART</b>	Connexion d'un appareil multimédia (Péritel).
14	<b>PC AUDIO IN</b>	Connexion audio d'un ordinateur.
15	<b>S2</b>	Entrée antenne satellite
16	<b>T2</b>	Entrée antenne terrestre
17	<b>CAOX Out</b>	Connexion coaxial Audio.
18	<b>HDMI IN</b>	Connexion d'un appareil multimédia haute définition.
19	<b>USB</b>	Connexion d'un support USB* (disque dur, clé) en mode <i>DTV</i> ou <i>MÉDIA</i> du téléviseur.
20	<b>CI</b>	Lecteur PCMCIA pour module CAM
21	<b>YPbPr IN</b>	Connexion d'un appareil multimédia (Composante).
22	<b>AV IN</b>	Connexion d'un appareil multimédia (RCA).
23	<b>EARPHONE OUT</b>	Sortie audio jack 3,5mm stéréo (Casque).
24	<b>Lecteur DVD</b>	Fente pour DVD. Insérez le disque face imprimée vers l'avant.
25		Rouge : téléviseur en veille ; Vert : téléviseur en fonctionnement
26		Capteur infra-rouge intégré

\*: support USB non fourni.

## Préparation de la télécommande

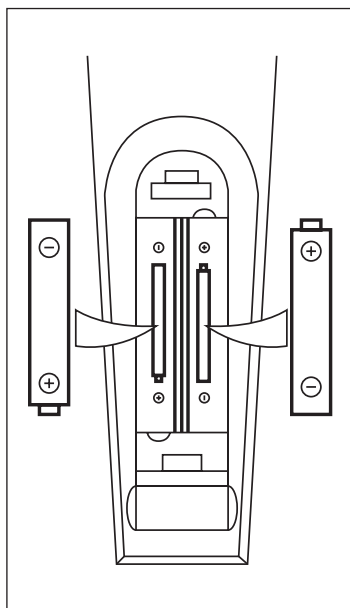

- Retirez le capot du compartiment à piles situé au dos de la télécommande.
- Mettez les piles en place (1,5V AAA) en veillant à respecter les polarités.
- Remettez le capot en place.

### Attention :

- Une utilisation non conforme des piles peut provoquer fuites et corrosion.
- N'insérez pas les piles dans le mauvais sens.
- Ne rechargez pas, n'ouvrez pas, ne laissez pas surchauffer, ne mettez pas en court-circuit les piles fournies.
- Ne jetez pas les piles dans le feu.
- Ne laissez pas de piles usagées dans la télécommande.
- Ne mélangez pas différents types de piles. N'insérez pas une pile neuve avec une ancienne.
- Si la télécommande n'est plus utilisée durant une longue période, retirez les piles.
- Si la télécommande ne fonctionne pas correctement ou si son angle d'utilisation est réduit, remplacez les piles par des piles neuves.
- Si les piles ont coulé, nettoyez le compartiment et les contacts puis insérez des piles neuves.

## Utilisation de la télécommande

- Orientez la télécommande vers le récepteur lors de son utilisation.
- Évitez tout choc à la télécommande.
- Ne laissez pas la télécommande à proximité d'une source de chaleur et/ou d'humidité.
- Ne renversez pas d'eau sur la télécommande. Ne placez pas d'objet humide dessus.
- N'ouvrez pas la télécommande.

# Descriptif et fonctions de la télécommande

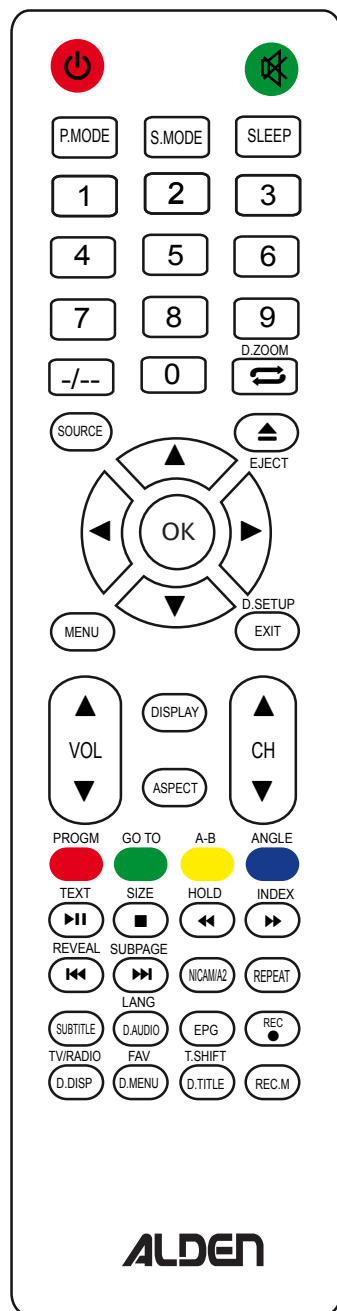





<b>POWER</b> ⏻	Appuyez une première fois pour allumer le téléviseur. Appuyez une seconde fois pour mettre le téléviseur en veille.
<b>MUTE</b> 🔇	Appuyez une première fois pour couper le son. Appuyez une seconde fois pour réactiver le son.
<b>P.MODE</b>	Appuyez à plusieurs reprises afin de sélectionner un pré-réglage image.
<b>S.MODE</b>	Appuyez à plusieurs reprises afin de sélectionner un pré-réglage son.
<b>SLEEP</b>	Appuyez à plusieurs reprises pour programmer l'arrêt automatique du téléviseur.
<b>1...0</b>	Utilisez ces touches afin de sélectionner la chaîne de votre choix.
<b>-/--</b>	Aller sur une chaîne à plus de 2 chiffres rapidement
<b>D.ZOOM</b> ⏮	En mode <i>MÉDIA</i> , permet d'activer les fonctions de recherche.
<b>SOURCE</b>	Utilisez cette touche pour afficher le menu du choix des sources vidéos.
<b>EJECT</b>	En mode DVD, permet d'ouvrir et insérer un disque dans le lecteur ; appuyez une seconde fois pour fermer.
<b>▲ ▼ ◀ ▶</b>	Utilisez les flèches directionnelles pour déplacer le curseur dans les menus et effectuer les réglages.
<b>OK</b>	Appuyez pour confirmer votre choix.
<b>MENU</b>	Appuyez afin d'afficher le menu principal de configuration. Dans un sous-menu, un appui sur cette touche permet de revenir au menu précédent.
<b>D.SETUP</b> <b>EXIT</b>	Appuyez pour entrer dans le menu principal et paramétrer le lecteur DVD. Appuyez pour quitter le menu.
<b>▲ VOL ▼</b>	Utilisez ces touches pour augmenter / diminuer le volume.
<b>DISPLAY</b>	Afficher la source et les informations du programme en cours.
<b>ASPECT</b>	Appuyez à plusieurs reprises pour changer le ratio de l'image.
<b>▲ CH ▼</b>	Utilisez ces touches afin d'afficher la chaîne suivante / précédente.

<b>PROGM</b> (rouge)	A sélectionner en fonction de l'action décrite dans le menu affiché
<b>GOTO</b> (vert)	En mode <i>DTV</i> , permet de retourner au programme précédemment regardé.
<b>A-B</b> (jaune)	Appuyez pour activer le mode de lecture par segment A-B (DVD).
<b>ANGLE</b> (bleu)	A sélectionner en fonction de l'action décrite dans le menu affiché
<b>TEXT</b> ▶	Appuyez une première fois pour entrer dans le mode Télétexte, une seconde fois pour quitter. Basculer entre les modes lecture et pause.
<b>SIZE</b> ■	Appuyez pour changer la taille de la page télétexte (Normal, ½-page sup., ½-page inf.). Appuyez pour arrêter la lecture en cours (DVD, Médias).



# Descriptif et fonctions de la télécommande

<b>HOLD</b> 	Appuyez une première fois pour ne pas actualiser la page courante du télétexte, une seconde fois pour relancer le rafraîchissement automatique.
	Appuyez pour lancer la lecture arrière (DVD, Médias).
<b>INDEX</b> 	Appuyez pour afficher la page index du télétexte.
	Appuyez pour lancer la lecture rapide (DVD, Médias).
<b>REVEAL</b> 	Afficher les informations dissimulées sur la page courante du télétexte.
	Appuyez pour revenir au début du chapitre DVD en cours / afficher le média précédent.
<b>SUBPAGE</b> 	Afficher / Masquer la sous-page.
	Appuyez pour passer au chapitre DVD suivant / afficher le média suivant.
<b>REPEAT</b>	Appuyez afin de sélectionner un mode de répétition (DVD, Médias).
<b>SUBTITLE</b>	Afficher la liste des sous-titres disponibles.
<b>LANG</b> <b>D.AUDIO</b>	Afficher la liste des Multiaudio
<b>EPG</b>	Afficher le guide électronique des programmes (en mode DTV uniquement)
<b>REC</b> 	Appuyez pour enregistrer un programme numérique terrestre directement sur un support USB*.
<b>TV/RADIO</b> <b>D.DISP</b>	Appuyez pour basculer entre le mode DTV et le mode Radio (en mode numérique uniquement).
	Appuyez pour afficher le bandeau d'informations de la lecture DVD en cours.
<b>FAV</b> <b>D.MENU</b>	Afficher les listes de chaînes favorites.
	Appuyez pour accéder au menu principal du DVD en cours de lecture.
<b>T.SHIFT</b> <b>D.TITLE</b>	Basculer directement en mode Timeshift.
<b>REC.M</b>	Appuyez pour ajouter / modifier / supprimer une programmation d'enregistrement.

\*: support USB non fourni.

# Utilisation

## Opérations de base.

Appuyez sur **Source** pour afficher la liste des entrées vidéo.

Appuyez sur ▲ et ▼ pour sélectionner l'entrée que vous souhaitez regarder :

<b>DTV</b>	TV analogique terrestre ou satellite	<b>SCART</b>	Entrée péritel (SD)	<b>PC</b>	Ordinateur (VGA)
<b>ATV</b>	TV numérique terrestre	<b>YPbPr</b>	Entrée composite (SD)	<b>MÉDIA</b>	Lecteur multimédia
<b>AV</b>	Entrée analogique (SD)	<b>HDMI</b>	Entrée HDMI (HD)	<b>DVD</b>	Lecteur DVD intégré

Appuyez sur **OK** pour valider votre choix.

## Opération de base dans les menus.

Utilisez la touche **Menu** pour afficher le *Menu principal* / retourner au menu précédent dans un sous-menu.

Utilisez les touches ▲▼◀▶ pour vous déplacer.

Utilisez la touche ▶ pour afficher les valeurs de réglage d'un sous-menu.

Pour effectuer une modification, utilisez ▲ et ▼ dans une liste, ◀ et ▶ avec une barre de réglage.

## Guide de première installation (auto installation)

Lors de la première mise sous tension du téléviseur, un guide d'installation rapide s'affiche. Ce guide vous permet d'effectuer les réglages de base ainsi que la recherche initiale des programmes diffusés.

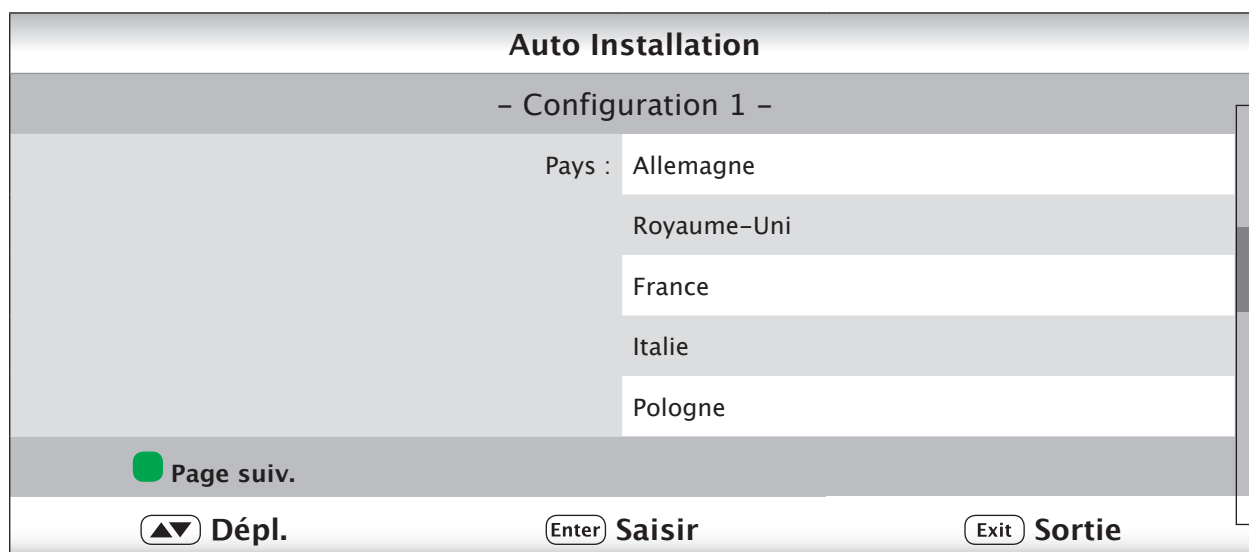

1. Vérifiez le pays d'utilisation. Si le choix pré-sélectionné est correct, appuyez sur ● (vert) pour passer à l'étape suivante. Sinon, utilisez ▲ et ▼ pour modifier la sélection et **Enter** pour confirmer ce choix.
2. Vérifiez la langue d'affichage des menus. Si le choix pré-sélectionné est correct, appuyez sur ● (vert) pour passer à l'étape suivante. Sinon, utilisez ▲ et ▼ pour modifier la sélection et **Enter** pour confirmer ce choix.
3. Choisissez l'emplacement d'installation du téléviseur. Les choix proposés permettent de présélectionner des réglages images. Utilisez ▲ et ▼ pour modifier la sélection et choisir le plus adapté puis **Enter** pour confirmer ce choix.
4. Vérifiez la programmation de l'extinction automatique du téléviseur. Par défaut, il est programmé pour s'éteindre après 4h de visionnement continu. Si le choix pré-sélectionné vous convient, appuyez sur ● (vert) pour passer à l'étape suivante. Sinon, utilisez ▲ et ▼ pour modifier la sélection puis **Enter** pour confirmer ce choix.
5. Dans le menu **TV connection**: le mode **Satellite** permet de configurer votre TV avec une liste de chaînes satellite. Sélectionnez le mode **AIR** pour configurer votre TV en réception terrestre, ou le mode **Câble** pour configurer votre TV en réception câble. Par défaut, il est conseillé d'utiliser dans un camping-car le mode **Satellite**.

6. Votre téléviseur est à présent installé, pour une utilisation en mode satellite (DVB-S). Appuyez sur «**source**>**DTV**», vous pouvez constater une liste de chaîne pré-programmée en appuyant sur la **Enter**. Pour basculer en mode DVB-T, réception des chaînes de la TNT terrestre, ce reporter au menu «Canaux» page 15 et 16. Choisir «Connexion TV» et sélectionner le mode «AIR», puis effectuer une recherche de chaîne, en ce reportant au chapitre «Recherche auto» (page 15 et 16)

## Utilisation en mode télévision terrestre

### Information importante :

Depuis le 30 novembre 2011, plus aucun signal analogique n'est diffusé en France.

Appuyez sur **Source** pour afficher la liste des sources vidéo. Utilisez ▲ et ▼ pour sélectionner :

- **ATV** pour regarder les chaînes analogiques
- **DTV** pour regarder les chaînes numériques de la TNT

puis appuyez sur **Enter** pour valider votre choix.

Durant le visionnage d'un programme, les principales fonctionnalités suivantes sont disponibles :

- **Ch+/-** : passer à la chaîne suivante / précédente
- **0...9** : afficher une chaîne en entrant son numéro.
- **Vol+/-** : augmenter / diminuer le volume sonore.
- **Fav** : afficher les listes de chaînes favorites.
- **EPG** : afficher le guide électronique des programmes (source **DTV** uniquement).
- **Display** : afficher les informations relatives au programme courant.
- **TV/Radio** : basculer entre le mode TV et le mode Radio (source **DTV** uniquement).

D'autres fonctionnalités sont accessibles en mode *télévision terrestre*. Vous pouvez les trouver page 8 et 9.

## Utilisation avec un récepteur satellite externe

Appuyez sur **Source** pour afficher la liste des sources vidéo. Utilisez ▲ et ▼ pour sélectionner :

- **AV** si votre récepteur satellite est branché au téléviseur via un cordon RCA (blanc - jaune - rouge).
- **Scart** si votre récepteur satellite est branché au téléviseur via un cordon péritel.
- **Composante** si votre récepteur satellite est branché au téléviseur via un cordon YUV (bleu - vert - rouge).
- **HDMI** si votre récepteur satellite est branché au téléviseur via un cordon HDMI

puis appuyez sur **Enter** pour valider votre choix.

Référez-vous ensuite au guide d'utilisation de votre récepteur satellite et de votre antenne pour les utiliser.

### Information :

À chaque mise en route, le téléviseur sélectionne automatiquement la dernière source utilisée.

Les sources **AV** et **HDMI** sont directement accessibles en appuyant sur leur touche respective.

## Utilisation en mode DVD

### Information importante :

Les manipulations des DVD ne sont possibles qu'une fois le mode **DVD** sélectionné. Il est impossible d'introduire ou d'éjecter un disque lorsqu'un autre mode est sélectionné.

Appuyez sur **Source** pour afficher la liste des sources vidéo. Utilisez ▲ et ▼ pour sélectionner **DVD** puis appuyez sur **Enter** pour valider votre choix. Le lecteur DVD se déverrouille.

Insérez le DVD dans le lecteur, face imprimée vers l'avant du téléviseur. La lecture du disque débute automatiquement.

Utilisez les touches ▲ ▼ ◀ ▶ pour vous déplacer dans les menus interactifs et validez votre choix avec **Enter**.

D'autres fonctionnalités sont accessibles en mode **DVD**. Vous pouvez les trouver page 8 et 9.

## Utilisation du lecteur média (USB\*)

Appuyez sur **Source** pour afficher la liste des sources vidéo. Utilisez ▲ et ▼ pour sélectionner **Média** puis appuyez sur **Enter** pour valider votre choix. Le *Gestionnaire des fichiers* s'affiche alors. Il est également possible d'y accéder en appuyant sur la touche **Média** de la télécommande.



Utilisez ◀ et ▶ pour sélectionner le type de média souhaité puis **Enter** pour valider.

Pour naviguer dans le support USB, utilisez ▲ et ▼ pour monter / descendre dans une liste, ▲ et ▼ pour entrer / sortir d'un sous-répertoire et **Enter** pour démarrer la lecture du fichier sélectionné.

En cours de navigation, appuyez sur **Exit** pour revenir à l'écran principal (choix du type de fichier).

- Images : lecture des diaporamas photos.
- Musiques : lecture de fichiers audio.
- Films : lecture de fichiers vidéos.
- E-Book

## Utilisation des fonctions d'enregistrement

### Information importante

Les fonctions d'enregistrement ne sont utilisables que pour la source *DTV*, pour les chaînes non cryptées.

Lorsqu'un support USB\* compatible est relié au téléviseur (disque dur, clé...), il est possible d'enregistrer des programmes et de contrôler le direct.

Le support USB doit être relié au téléviseur avant de pouvoir utiliser les fonctions d'enregistrement.

### Timeshift direct

Appuyez sur **Timeshift auto** pour débuter l'enregistrement du programme regardé. Ce dernier est dans ce cas mis en pause (l'image reste figée). Appuyez sur ▶|| pour poursuivre le visionnage du programme en différé / le remettre en pause. Appuyez sur ■ pour retourner au direct.

Vous retrouverez ces fonctions, ainsi que les fonctions d'enregistrement avancées dans le menu *Caractéristique*, sous-menu *PVR/Timeshift*.

# Fonctions avancées du téléviseur

## Information importante

Les réglages et personnalisation effectués dans les menus ne s'appliquent qu'à la source actuelle. Si vous souhaitez utiliser un même réglage pour plusieurs sources, il vous faudra l'effectuer pour chacune d'elle.

## Menu Image

Image			
		▲	
	Environment Select	Home	▶
<b>Image</b>	<b>Mode image</b>	<b>Standard</b>	▶
	Luminosité	50	▶
<b>Son</b>	Contraste	50	▶
	Netteté	5	▶
<b>Canaux</b>	Couleur	50	▶
	Teinte	50	▶
<b>Caractéristique</b>	Température couleur	Standard	▶
	Ratio d'aspect	16:9	▶
<b>Inst.</b>	Réduction du bruit	Médium	▶
		▼	
▲▼ Dépl.	Enter Saisir	Exit Sortie	Menu Retour

### Environment Select

Choisissez l'emplacement d'installation du téléviseur. Les choix proposés permettent de présélectionner des réglages images. Utilisez ▲ et ▼ pour modifier la sélection et choisir le plus adapté puis **Enter** pour confirmer ce choix.

### Mode image

Une fois sélectionné, appuyez sur ▶ pour afficher la liste des préréglages disponibles. Utilisez ▲ et ▼ pour effectuer votre choix puis **Enter** pour valider (*Standard ; Optimal ; Éclatant ; Doux : Utilisateur*).

Le mode *Utilisateur* vous permet de personnaliser les valeurs de luminosité, contraste, netteté et couleur.

### Luminosité

Une fois sélectionné, appuyez sur ▶ pour afficher la barre de réglage. Utilisez ◀ et ▶ pour effectuer votre réglage puis **Enter** pour valider (de 0 à 100).

### Contraste

Une fois sélectionné, appuyez sur ▶ pour afficher la barre de réglage. Utilisez ◀ et ▶ pour effectuer votre réglage puis **Enter** pour valider (de 0 à 100).

### Netteté

Une fois sélectionné, appuyez sur ▶ pour afficher la barre de réglage. Utilisez ◀ et ▶ pour effectuer votre réglage puis **Enter** pour valider (de 0 à 10).

### Couleur

Une fois sélectionné, appuyez sur ▶ pour afficher la barre de réglage. Utilisez ◀ et ▶ pour effectuer votre réglage puis **Enter** pour valider (de 0 à 100).

### Teinte

Une fois sélectionné, appuyez sur ► pour afficher la barre de réglage. Utilisez ◀ et ▶ pour effectuer votre réglage puis **Enter** pour valider (de 0 à 100).

### Température couleur

Une fois sélectionné, appuyez sur ► pour afficher la liste des préréglages disponibles. Utilisez ▲ et ▼ pour effectuer votre choix puis **Enter** pour valider (*Standard ; Froid ; Chaud*).

### Ratio d'aspect

Une fois sélectionné, appuyez sur ► pour afficher la liste des préréglages disponibles. Utilisez ▲ et ▼ pour effectuer votre choix puis **Enter** pour valider.

### Réduction du bruit

Une fois sélectionné, appuyez sur ► pour afficher la liste des préréglages disponibles. Utilisez ▲ et ▼ pour effectuer votre choix puis **Enter** pour valider (*Off ; Basse ; Médium ; Haute*).

## Menu Son

Son			
	<b>Mode audio</b>	<b>Standard</b>	▶
Image	Graves	50	▶
<b>Son</b>	Aigus	50	▶
Canaux	Balance	0	▶
	Surround	Off	▶
Caractéristique	AVL	Off	▶
	SPDIF	Auto	▶
Inst.			

⏮ Dépl.      Enter Saisir      Exit Sortie      Menu Retour

### Mode audio

Une fois sélectionné, appuyez sur ► pour afficher la liste des préréglages disponibles. Utilisez ▲ et ▼ pour effectuer votre choix puis **Enter** pour valider (*Standard ; Film ; Musique ; Paroles : Utilisateur*).

Le mode *Utilisateur* vous permet de personnaliser les valeurs de graves, aigus et EQ.

### Graves

Une fois sélectionné, appuyez sur ► pour afficher la barre de réglage. Utilisez ◀ et ▶ pour effectuer votre réglage puis **Enter** pour valider (de 0 à 100).

### Aigus

Une fois sélectionné, appuyez sur ► pour afficher la barre de réglage. Utilisez ◀ et ▶ pour effectuer votre réglage puis **Enter** pour valider (de 0 à 100).

### Balance

Une fois sélectionné, appuyez sur ► pour afficher la barre de réglage. Utilisez ◀ et ▶ pour effectuer votre réglage puis **Enter** pour valider (de -50 à +50).

### Surround

Une fois sélectionné, appuyez sur ► pour afficher la liste des options disponibles. Utilisez ▲ et ▼ pour effectuer votre choix puis **Enter** pour valider (*Off ; On*).

### AVL

Une fois sélectionné, appuyez sur ► pour afficher la liste des options disponibles. Utilisez ▲ et ▼ pour effectuer votre choix puis **Enter** pour valider (*Off ; On*).

### SPDIF

Une fois sélectionné, appuyez sur ► pour afficher la liste des options disponibles. Utilisez ▲ et ▼ pour effectuer votre choix puis **Enter** pour valider (*Off ; MIC ; Auto ; Multi*).

## Menu Canaux

Canaux			
		▲	
	<b>Gestion des chaînes</b>	ENTER	►
	Gestion de Favori	ENTER	►
	Pays	France	►
Image	TV Connection	Satellite	►
	Recherche auto	ENTER	►
Son	Rech. Manuelle Numérique	ENTER	►
	Rech. Manuelle Analogique	ENTER	►
Canaux	LCN On/Off	On	►
	Satellite System	ENTER	►
Caractéristique	Import Satellite DB	ENTER	►
	Export Satellite DB	ENTER	►
Inst.	Load Default Database	ENTER	►
	5V From Antenna	▼	►
▲▼ Dépl.      Enter Saisir      Exit Sortie      Menu Retour			

### Gestion des chaînes

Une fois sélectionné, appuyez sur **Enter** pour accéder au tableau de gestion des chaînes. Utilisez ▲ et ▼ pour vous déplacer dans la liste et sélectionner la chaîne que vous souhaitez modifier. Il est possible d'utiliser :

- ● (rouge) pour supprimer la chaîne sélectionnée ;
- ● (verte) pour verrouiller / déverrouiller une chaîne ;
- ● (jaune) pour activer / désactiver un saut de chaîne ;
- ● (bleue) pour déplacer une chaîne dans la liste ;
- **Enter** pour renommer une chaîne (un clavier s'affiche à l'écran).

En quittant ce sous-menu, un écran de confirmation vous demande si vous souhaitez appliquer ou non les modifications effectuées.

### Gestion des favoris

Une fois sélectionné, appuyez sur **Enter** pour accéder au tableau de gestion des favoris. Utilisez ▲ et ▼ pour vous déplacer dans la liste et sélectionner la chaîne que vous souhaitez modifier. Il est possible d'utiliser :

- **Rouge** (*rouge*) pour ajouter / retirer la chaîne sélectionnée de la liste Favorite 1 ;
- **Verte** (*verte*) pour ajouter / retirer la chaîne sélectionnée de la liste Favorite 2 ;
- **Jaune** (*jaune*) pour ajouter / retirer la chaîne sélectionnée de la liste Favorite 3 ;
- **Bleue** (*bleue*) pour ajouter / retirer la chaîne sélectionnée de la liste Favorite 4 ;

En quittant ce sous-menu, un écran de confirmation vous demande si vous souhaitez appliquer ou non les modifications effectuées.

### Pays

Une fois sélectionné, appuyez sur ► pour afficher la liste des pré-réglages disponibles. Utilisez ▲ et ▼ pour effectuer votre choix puis **Enter** pour valider.

### TV Connection

Une fois sélectionné, appuyez sur ► pour afficher la liste des pré-réglages disponibles. Utilisez ▲ et ▼ pour effectuer votre choix puis **Enter** pour valider. (*Air ; Câble ; Satellite*)

### Recherche auto

Une fois sélectionné, appuyez sur **Enter** pour accéder au sous-menu. Utilisez ▲ et ▼ pour vous déplacer et sélectionner l'action que vous souhaitez effectuer :

- *Tous* : effectue une recherche de toutes les chaînes, aussi bien numériques qu'analogiques.
- *DTV* : effectue une recherche des chaînes numériques uniquement.
- *ATV* : effectue une recherche des chaînes analogiques uniquement.

### Rech. Manuelle Numérique

Une fois sélectionné, appuyez sur **Enter** pour accéder au sous-menu.

- *Canaux* : sélectionnez dans la liste le canal sur lequel effectuer la recherche.
- *Fréquence / Bande pass.* : automatiquement mis à jour selon le canal sélectionné
- *Début* : une fois sélectionné, appuyez sur **Enter** pour démarrer la recherche.

### Rech. Manuelle Analogique

Une fois sélectionné, appuyez sur **Enter** pour accéder au sous-menu.

- *Chaîne courante* : sélectionner la position de la chaîne à rechercher.
- *Frequency* : valeur prédéfinie de la fréquence.
- *Rechercher* : validez ce sous-menu avec **Enter** pour débiter la recherche.
- *Color system* : choisissez dans la liste le mode adéquat (*Auto, PAL, SECAM*).
- *Système Son* : choisissez dans la liste le mode adéquat (*BG, DK, L, L'*).

### LCN On/Off

Sélectionner «marche» pour activer la numérotation automatique de la liste des chaînes. Sélectionner «Arrêt» pour que la liste des chaînes soit rangée dans l'ordre croissant.

### Satellite System

En mode satellite, permet de sélectionner, régler et scanner les transpondeurs de différents satellites.

### Import Satellite DB

Importer une liste de chaînes d'un support USB.

### Export Satellite DB

Exporter une liste de chaînes sur un support USB.

### Load Default Database

Charger la liste de chaînes satellite par défaut.

**ATTENTION**: la liste des chaînes en cours sera perdue.

### 5V From Antenna

Permet d'activer l'alimentation +5V sur le câble coaxial de l'antenne terrestre (DVB-T)



## Menu Caractéristique

Caractéristique			
		▲	
	Verr.	ENTER	▶
Image	Langue	ENTER	▶
	Horloge	ENTER	▶
Son	Minut. Extinc.	Off	▶
	Extinction auto	Off	▶
Canaux	Malentendant	Off	▶
	Info CI	ENTER	▶
Caractéristique	PVR/Timeshift	ENTER	▶
	HDMI Link	ENTER	▶
Inst.		▼	
<span>▲▼ Dépl.</span> <span>Enter Saisir</span> <span>Exit Sortie</span> <span>Menu Retour</span>			

### Verrouillage du système

Une fois sélectionné, appuyez sur **Enter** puis entrez le code PIN pour accéder au sous-menu. (0000 par défaut). Utilisez ▲ et ▼ pour vous déplacer et sélectionner l'action que vous souhaitez effectuer :

- **Verrou du système** : permet d'activer ou non le verrouillage parental. Une fois activé, les options deviennent accessibles.
- **Keypad lock** : permet de désactiver les fonctions des touches situées sur le téléviseur. Seule la touche **Power** reste active.
- **Verr. parental** : permet d'activer ou non le contrôle parental (Off, de 4 à 18).
- **Changer le code Pin** : permet de modifier le code PIN. Le code PIN est un code à 4 chiffres. Pour modifier ce code, entrez successivement l'ancien code, le nouveau code souhaité, le nouveau code une seconde fois pour confirmation. Un message s'affiche confirmant la modification du code PIN.

### Langue

Une fois sélectionné, appuyez sur **Enter** pour accéder au sous-menu. Celui-ci vous permet de personnaliser les langues à utiliser pour différents paramètres.

- **Langue OSD** : choisissez dans la liste la langue à utiliser pour afficher les menus.
- **1st / 2nd Preferred Subtitle** : lorsque plusieurs langues de sous-titres sont disponibles, déterminez les langues à utiliser par défaut. Si la langue 1 n'est pas disponible, la langue 2 sera utilisée.
- **1st / 2nd Preferred Audio** : lorsque plusieurs langues audio sont disponibles, déterminez les langues à utiliser par défaut. Si la langue 1 n'est pas disponible, la langue 2 sera utilisée.
- **Langue télétexte numériq.** : choisissez dans la liste la langue d'affichage à utiliser pour le télétexte des chaînes numériques.
- **Langue télétexte analoge** : choisissez le type d'alphabet à utiliser pour afficher le télétexte des chaînes analogiques.

### Horloge

Une fois sélectionné, appuyez sur **Enter** pour accéder au sous-menu. Celui-ci vous permet de paramétrer le mode de réglage de l'heure.

- **Date / Heure** : affiche la date et l'heure en fonction des paramètres sélectionnés.
- **Fuseau horaire** : sélectionner le fuseau horaire de la zone où vous vous situez.
- **DST** : activer ou non le changement automatique à l'heure d'été / hiver.

### **Minut. Extinct.**

Permet de régler le délai au terme duquel le téléviseur se mettra automatiquement en veille.

Une fois sélectionné, appuyez sur ► pour afficher la liste des préréglages disponibles. Utilisez ▲ et ▼ pour effectuer votre choix puis **Enter** pour valider (*Off* ; *15 Mins* → *120 Mins*).

### **Extinction auto**

Permet de régler le délai au terme duquel le téléviseur s'éteindra automatiquement.

Une fois sélectionné, appuyez sur ► pour afficher la liste des préréglages disponibles. Utilisez ▲ et ▼ pour effectuer votre choix puis **Enter** pour valider (*Off* ; *1 heure* ; *2 heures* ; *4 heures*).

### **Malentendant**

Permet d'activer ou non les fonctionnalités spécifiques pour les personnes malentendantes.

### **Info CI**

Permet d'afficher les informations relatives au lecteur et carte insérés dans le lecteur CI.

### **PVR/Timeshift**

Une fois sélectionné, appuyez sur **Enter** pour accéder au sous-menu. Celui-ci vous permet d'accéder aux différents réglages et types d'enregistrement.

- *Record File Format* : format de fichier dans lequel seront enregistrés vos programmes (*TS* ou *PS*).
- *Partition select* : sélection du support sur lequel seront enregistrés vos programmes.
- *Minuterie* : programmation d'un enregistrement dans le temps.
- *Record List* : afficher la liste des programmes enregistrés sur votre support.
- *Record Start* : débiter l'enregistrement immédiat du programme affiché.
- *TimeShift Start* : débiter le timeshift immédiatement.

#### **Information :**

Les fonctionnalités *Record Start* et *Timeshift Start* sont accessibles directement depuis leur touche sur la télécommande (respectivement **Rec** et **Timeshift auto**).

### **HDMI Link**

Une fois sélectionné, appuyez sur ► pour afficher la liste des préréglages disponibles. Utilisez ▲ et ▼ pour effectuer votre choix puis **Enter** pour valider (*Sous-balayage* ; *Sur-balayage*).

## Menu Inst.

Inst.			
	Heure OSD	15 Sec	▶
Image	Auto SCART	On	▶
	Config. PC	ENTER	▶
Son	Blue Screen	Off	▶
	Auto installation	ENTER	▶
Canaux	M. À Z. Rég. TV	ENTER	▶
	Mise à niveau du logiciel	ENTER	▶
Caractéristique			
Inst.			

⏴ Dépl.      [Enter] Saisir      [Exit] Sortie      [Menu] Retour

### Heure OSD

Permet de régler le délai au terme duquel le menu se masque automatiquement.

Une fois sélectionné, appuyez sur ▶ pour afficher la liste des préréglages disponibles. Utilisez ▲ et ▼ pour effectuer votre choix puis **Enter** pour valider (*Jamais ; 5 Sec → 30 Sec*).

### Auto SCART

Une fois sélectionné, appuyez sur ▶ pour afficher la liste des préréglages disponibles. Utilisez ▲ et ▼ pour effectuer votre choix puis **Enter** pour valider (*On ; Off*).

### Config. PC

Une fois sélectionné, appuyez sur **Enter** pour accéder au sous-menu. Celui-ci vous permet d'accéder aux différents réglages d'affichage lors de l'utilisation avec un ordinateur.

- *Réglage automatique* : appuyez sur **Enter** pour synchroniser automatiquement l'affichage.
- *Position H / V* : régler manuellement la position horizontale / verticale de l'image
- *Phase* : réglage manuel de la valeur.
- *Horloge* : réglage manuel de la valeur.

### Blue Screen

Une fois sélectionné, appuyez sur ▶ pour afficher la liste des préréglages disponibles. Utilisez ▲ et ▼ pour effectuer votre choix puis **Enter** pour valider (*On ; Off*).

### M. À Z. Rég. TV

Une fois sélectionné, appuyez sur **Enter** pour réinitialiser tous les réglages. Un message s'affiche. Confirmez ou annulez votre choix.

### Mise à niveau du logiciel

Une fois sélectionné, appuyez sur **Enter** pour vérifier la présence d'une mise à jour.

## Que faire en cas de panne

Problème	Solution
Pas d'image et/ou pas de son.	Vérifiez que le téléviseur soit correctement alimenté. Vérifiez que l'interrupteur soit en position On.
Une image est affichée mais pas de son.	Vérifiez que le son ne soit pas réglé au minimum (0) ou en mode Mute.
La télécommande ne fonctionne pas/plus.	Vérifiez que le téléviseur soit correctement alimenté. Vérifiez l'état et la position des piles dans la télécommande. Vérifiez que le téléviseur ne soit exposé en plein soleil. Vérifiez qu'il n'y ait aucun obstacle entre la télécommande et le téléviseur.
Pas de signal TV.	Vérifiez que la source vidéo soit correcte. Vérifiez que le câble coaxial soit correctement branché. Vérifiez que le téléviseur soit correctement relié.
Pas de signal vidéo externe.	Vérifiez que le téléviseur soit correctement relié. Vérifiez que l'antenne soit correctement branchée et positionnée, et qu'elle soit en bon état.
Image manque de couleur ou est trop sombre.	Vérifiez les réglages images dans le menu principal.
Image perd de la couleur par intermittence.	Vérifiez que votre antenne ne soit ni endommagée, ni débranchée.
Des lignes en diagonale apparaissent.	Le récepteur est affecté par des perturbations magnétiques.

# Caractéristiques techniques

Caractéristiques générales	<b>Modèle</b>	<b>21,5" DVD Combo</b>
	<i>Technologie</i>	Rétro-éclairage LED
	<i>Taille de l'écran</i>	21,5" écran large
	<i>Format de l'écran</i>	16:9
	<i>Résolution</i>	1920 x 1080 pix
	<i>Contraste</i>	1000:1
	<i>Surface active</i>	479 (H) x 271 (V)
	<i>Luminosité</i>	250 cd/m <sup>2</sup>
	<i>Temps de réponse</i>	5 ms
	<i>Couleur</i>	16,7M
	<i>Poids</i>	3,25 kg
	<i>Alimentation</i>	DC 12 V 3 A max
	<i>Consommation en marche</i>	≤ 26 W
	<i>Consommation en veille</i>	< 1 W
Caractéristiques du mode TV	<i>Système TV analogique</i>	PAL, SECAM
	<i>Système TV numérique</i>	DVB-T/T2, DVB-S/S2, H2.6.4
	<i>Sortie audio</i>	2 x 5 W
	<i>Touches de commande</i>	Source, Menu, Ch+, Ch-, Vol+, Vol-, Power
	<i>AV</i>	HDMI, entrée VGA et PC audio, entrées RCA, YPbPr, Peritel, USB, Sortie audio, Slot CI, Ant 75Ω
Accessoires	Télécommande, Piles, Adaptateur secteur avec cordon, Cordon d'alimentation 12V, Cordon Jack vers RCA (blanc / jaune / rouge) Cordon Jack vers YUV (bleu / vert / rouge) Vis de fixation pour pied	

## Dimensions

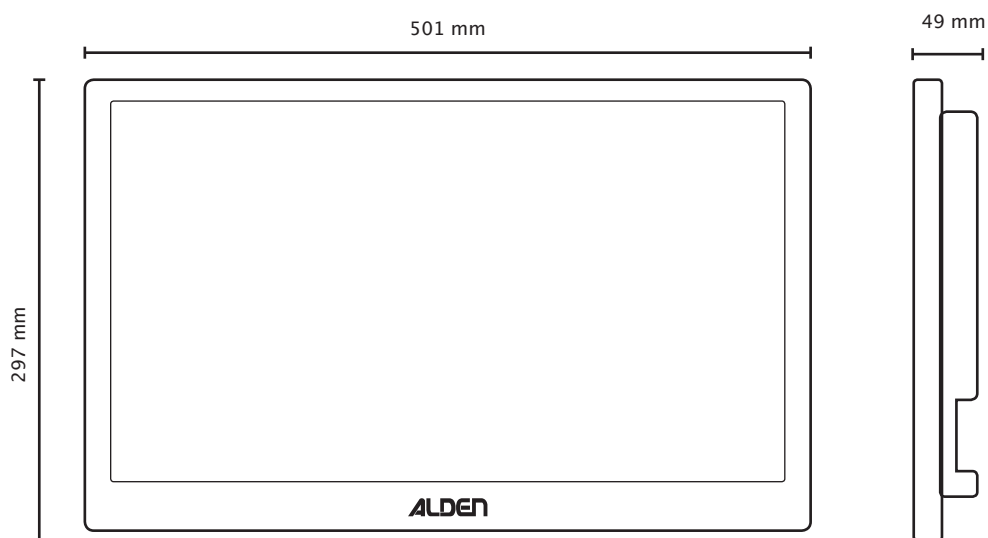

Poids : 2,28 kg.

# Garantie ALDEN

---

## La garantie ALDEN couvre :

Les garanties pour vice de fabrication sont accordées à partir de la date de facturation à l'acheteur sous réserve de renvoi du bon de garantie. À défaut de retour, cette garantie sera limitée dans le temps. Pour pouvoir bénéficier de la garantie des produits, il convient impérativement de conserver la facture d'achat du dit produit.

**Attention : Toute intervention sans accord écrit de la part de la SAS ALDEN entraîne de plein droit la nullité de la garantie. Le client et l'acheteur ne pourront prétendre à aucune indemnité de quelque nature qu'elle soit pour démontage, remontage ou privation d'usage inférieur à 30 jours. La SAS ALDEN ne peut être tenue pour responsable d'incidents ou de dommages quels qu'ils soient en cas de montage non conforme aux recommandations de la SAS ALDEN . Il est rappelé que toute installation électrique doit être protégée par un fusible adéquat.**

De manière générale, les montages doivent être effectués dans les règles de l'art. L'installateur et l'utilisateur sont réputés connaître les réglementations et lois (comme par exemple le code de la route) ainsi que les dispositions légales en matière de charge utile. L'installateur et l'utilisateur doivent se tenir informés des règles de montage. L'installateur et l'utilisateur ne pourront prétendre à aucune indemnité ou garantie en cas de non-observation de ces règles.

Toutefois, en tout état de cause, vous bénéficiez des dispositions de la garantie légale notamment celles relatives à la garantie des vices cachés.

**Attention : L'application des garanties ainsi qu'un retour éventuel sont subordonnés à accord préalable de la SAS ALDEN . Les retours éventuels se font en Franco et sont à la charge des expéditeurs (client, pour le retour ALDEN ; ALDEN, pour le retour client). En cas de demande de renvoi en Express ou en ChronoPost, les frais de retour client sont à la charge de celui-ci.**

## Sont exclus de la garantie ALDEN :

- le remplacement des consommables et pièces d'usure ;
- l'utilisation anormale ou non conforme des produits. Nous vous invitons à cet égard à consulter attentivement la notice d'emploi fournie avec les produits ;
- les pannes liées aux accessoires ou dues à un mauvais montage ;
- les défauts et leurs conséquences dus à l'intervention d'un réparateur non agréé par la SAS ALDEN ;
- les défauts et leurs conséquences liés à l'utilisation non conforme à l'usage pour lequel le produit est destiné ;
- les défauts et leurs conséquences liés à toute cause extérieure.

# Garantie

---

ALDEN recommande de s'adresser aux professionnels pour tout montage.

En cas d'installation personnelle, l'acheteur fera sienne les responsabilités affaissant à la sécurité.

L'acheteur est dans ce cas réputé avoir les compétences nécessaires. Il s'engage à respecter les règles usuelles qu'appliquent les professionnels. Il veillera à respecter les lois en vigueur dans le pays d'utilisation. Il ne déviara pas le produit de l'utilisation prévue.

**Garantie :**

L'acheteur prendra contact avec son revendeur en cas de dysfonctionnement.

**ATTENTION :**

La garantie sera caduque en cas d'intervention sans accord de la part d'ALDEN.

Complétez puis renvoyez ce bon accompagné d'une photocopie de la facture à l'adresse suivante :

ALDEN – Z.A. du Hairy – 67230 HUTTENHEIM.

---

## Bon de garantie

NOM, Prénom : .....

Adresse complète : .....

.....

Code postal : .....

Ville : .....

Concessionnaire : .....

Date d'achat : .....

Produit : .....

N° de série : .....

# Wichtige Hinweise

---

Die Vervielfältigung oder Teilvervielfältigung dieses Handbuches ist ohne eine schriftliche Zustimmung von Seiten der Firma ALDEN untersagt.

ALDEN lehnt jegliche Verantwortung, welcher Natur diese auch sein möge, ab, vor allem für jeden Unfall oder Vorfall im Falle der Nichtbeachtung der angegebenen Anweisungen, sowohl beim Einbau als auch bei der Bedienung.

ALDEN hebt besonders die Risiken hervor, die bei einer nicht ordnungsgemäßen Montage entstehen können. ALDEN übernimmt keine Haftung im Fall einer nicht sachgemäßen Montage. Die Installation muss von Fachpersonal durchgeführt werden.

Der Verkäufer muss über die Vorschriften einer Installation informiert sein und diese befolgen. Er muss vor allem die Vorschriften bezüglich der Auswahl des Aufbauortes, der elektrischen Anschlüsse, des Klebens und des Schraubens im Rahmen einer Montage beachten. Der Verkäufer ist beim Verkauf und der Installation eines ALDEN Produktes verpflichtet, den Kunden über die Bedienungsanleitung und eventuelle Besonderheiten der Installation zu informieren. Er übergibt dem Kunden zudem die Bedienungsanleitung. Außerdem muss er den Kunden darauf aufmerksam machen, die gültigen Gesetze in den Benutzerländern zu beachten. Er muss den Kunden darüber informieren, dass das verkaufte Produkt nur für den vorgesehenen Gebrauch verwendet werden darf.

Jedes Produkt, das elektronische Bauteile enthält, muss gegen Unterspannungen (unter 10,5 Volt) und Überspannungen (über 15 Volt) geschützt werden.

Jeder am Produkt durchgeführte Eingriff, der ohne vorherige Zustimmung seitens der Firma ALDEN durchgeführt wird, führt zur Nichtigkeit der Garantie.

Das Öffnen der Außeneinheit und der verschiedenen Bauteile ist untersagt und führt zum Verfall der Garantieansprüche.

Für jeden Eingriff am Stromkreis (z.B. Austausch oder Anschluss einer Batterie) ist es erforderlich, die Sicherungen der von der Batterie kommenden Stromversorgung der Antenne und des Receivers zu entfernen. Ist das Fahrzeug mit Sonnenkollektoren ausgerüstet, ist die Sicherung des Solarreglers ebenfalls zu entfernen.

Im Falle einer längeren Stilllegung des Fahrzeugs ist es empfehlenswert, die Sicherung für die Stromversorgung herauszunehmen.

Die Kabel müssen wie geliefert benutzt werden, Änderungen an der Kabellänge sind nicht erlaubt. Zuwiderhandlung führt zum Garantieausschluss.

Verwenden Sie keine bestehenden oder zusätzliche Koaxialkabel. Die Empfangsqualität kann stark variieren, da jeder weitere Anschluss einen Qualitätsverlust des Empfangssignals zur Folge hat. Kabel unterschiedlicher Arten können ebenfalls die Qualität des Signals beeinflussen.

Während des Verlegens der Kabel, schützen Sie die Kabel und Stecker beim Einziehen durch Möbel, Löcher, usw. mit etwas Klebeband, um eventuelle Beschädigung zu vermeiden.

Beim Verkabeln, Anschließen oder Wechseln von Komponenten müssen alle beteiligten Geräte ausgeschaltet werden und stromlos sein (kein Standby).

Schützen Sie das Gerät vor Feuchtigkeit. Stellen Sie sicher, dass keine Flüssigkeiten oder Feuchtigkeit in das Gerät gelangen können. Stellen Sie niemals mit Flüssigkeit gefüllte Behälter in der Nähe des Gerätes ab. Benutzen Sie keine flüssigen Reinigungsmittel, da diese das Gerät beschädigen können und dadurch Stromschlaggefahr besteht.

Vermeiden Sie das Eindringen von Gegenständen in das Gerät. Der Fernseher ist mit Lüftungsschlitzen ausgerüstet, in die Gegenstände fallen könnten. Die Schlitze dürfen auf keinen Fall verdeckt werden. Auch dürfen keine Gegenstände auf dem Fernseher abgestellt werden.

Schutz vor Blitzschlägen: im Falle eines starkem Gewitter wird empfohlen, den Empfänger auszuschalten, den Netzstecker zu ziehen und das Kabel von der Antenne zu trennen.



Verwenden Sie nur original Ersatz- und Zubehörteile oder die von einem speziellen Einzelhändler empfohlenen Teile; andernfalls wird die Garantie nichtig. Jeder Eingriff am Gerät muss von qualifizierten Technikern durchgeführt werden.

Sorgen Sie für eine angemessene Lüftung: Decken Sie niemals Lüftungsschlitze des Gehäuses ab. Wenn der Fernseher eingeschaltet ist, muss er sich auf einer festen und horizontalen Position befinden, abseits von direkten Sonnenstrahlen und weit weg von Wärmequellen, wie z.B. Heizung und Gebläse. Das Gerät muss weiträumig frei stehen, um eine angemessene Lüftung zu ermöglichen.

Setzen Sie den Fernseher und dessen Zubehör nicht der direkten Sonneneinstrahlung aus, auch nicht der Nähe von Heizgeräten, Regen oder hoher Luftfeuchtigkeit, starken Vibrationen oder Stößen, Lautsprechermagneten oder Transformatoren, die das Gerät irreparabel beschädigen können.

Reinigen Sie das Gerät nicht mit Alkohol- oder Ammoniakhaltigen Reinigungsmitteln. Benutzen Sie stattdessen ein weiches und sauberes Tuch, befeuchtet mit Seifenlauge, nachdem das Gerät ausgeschaltet und der Netzstecker gezogen wurde. Verschließen Sie nicht die Ventilationsöffnungen des Gerätes, da es sonst zu Hitzestau, Stromschlag, Fehlfunktionen und Beschädigungen bis hin zum Brand des Gerätes kommen kann.

Öffnen Sie das Gerät nicht, um sich nicht der Gefahr eines elektrischen Stromschlages auszusetzen. Wartung und Pflege des Gerätes hat ausschließlich durch ein ausreichend qualifiziertes Fachpersonal zu erfolgen.

Entfernen Sie den 12Volt-Netzstecker bevor Sie ein Kabel anschließen oder entfernen. Nach Abziehen des Netzsteckers warten Sie einige Sekunden, bevor Sie mit den Verkabelungsarbeiten fortfahren.

Zum Gerät führende Stromleitungen müssen mindestens mit einem Kabelquerschnitt von  $2 \times 4 \text{ mm}^2$  versehen sein. Achten Sie darauf, das Gerät nicht an Leitungen fremder Geräte anzuschliessen.

Jede Strom- oder Signalleitung muss soweit weg wie möglich von Störquellen wie Haushaltsgeräten, Heizungen, Funksprechgeräten verlegt werden.

Benutzen Sie nur Kabel und Verlängerungen, die kompatibel mit dem Gerät sind. Befragen Sie dazu in jedem Fall Ihren Händler.

Bei Unklarheiten oder Problemen wenden Sie sich an den Hersteller oder an einen vom Hersteller qualifizierten Fachbetrieb.

● **Mit dem Einbau erklären Sie sich mit allen Hinweisen einverstanden** ●



**WEEE Direktive (Nur Europäische Union und EWR).**

Dieses Symbol weist darauf hin, dass dieses Produkt gemäß Richtlinie über Elektro- und Elektronik-Altgeräte (2002/96/EG) und nationalen Gesetzen nicht über den Hausmüll entsorgt werden darf. Dieses Produkt muss bei einer dafür vorgesehenen Sammelstelle abgegeben werden. Dies kann z.B. durch Rückgabe beim Kauf eines ähnlichen Produkts oder durch Abgabe bei einer autorisierten Sammelstelle für die Wiederaufbereitung von Elektro- und Elektronik-Altgeräten geschehen. Der unsachgemäße Umgang mit Altgeräten kann aufgrund potentiell gefährlicher Stoffe, die häufig in Elektro- und Elektronik-Altgeräte enthalten sind, negative Auswirkungen auf die Umwelt und die menschliche Gesundheit haben. Durch die sachgemäße Entsorgung dieses Produktes tragen außerdem Sie zu einer effektiven Nutzung natürlicher Bodenschätze bei. Informationen zu Sammelstellen für

Altgeräte erhalten Sie bei Ihrer Stadtverwaltung, dem öffentlich-rechtlichen Entsorgungsträger, einer autorisierten Stelle für die Entsorgung von Elektro- und Elektronik-Altgeräten oder Ihrer Müllabfuhr. (EWR : Norwegen, Island und Liechtenstein)

# Vorbereitung des Fernsehers

## Anschluß von Peripheriegeräten an den Fernseher

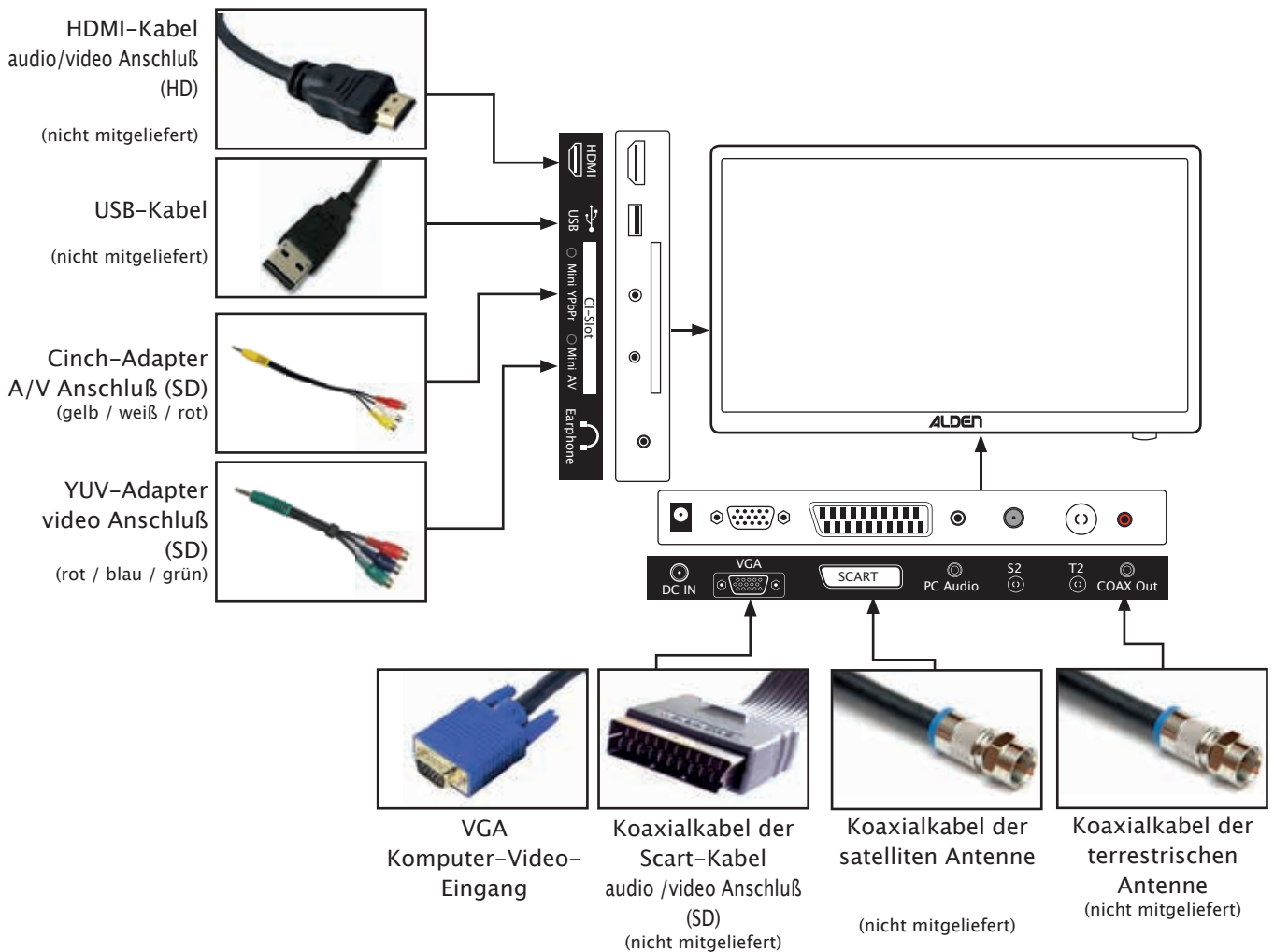

## Anschluß der Stromversorgung

Nachdem alle Peripheriegeräte an den Fernseher angeschlossen sind, schließen die Stromversorgung an.

Nach Überprüfung der Polarität der Stromkabel:

- schließen Sie das  $\ominus$  Kabel am  $\ominus$ -Pol der Batterie
- schließen Sie das  $\oplus$  Kabel am  $\oplus$ -Pol der Batterie

**Achtung** : das  $\oplus$  Kabel muss mit einer 3 Amp. Sicherung gesichert werden.

Schliessen Sie jetzt die Stromversorgungskabel an die *Power Input* Buchse des Fernsehers.

# Beschreibung

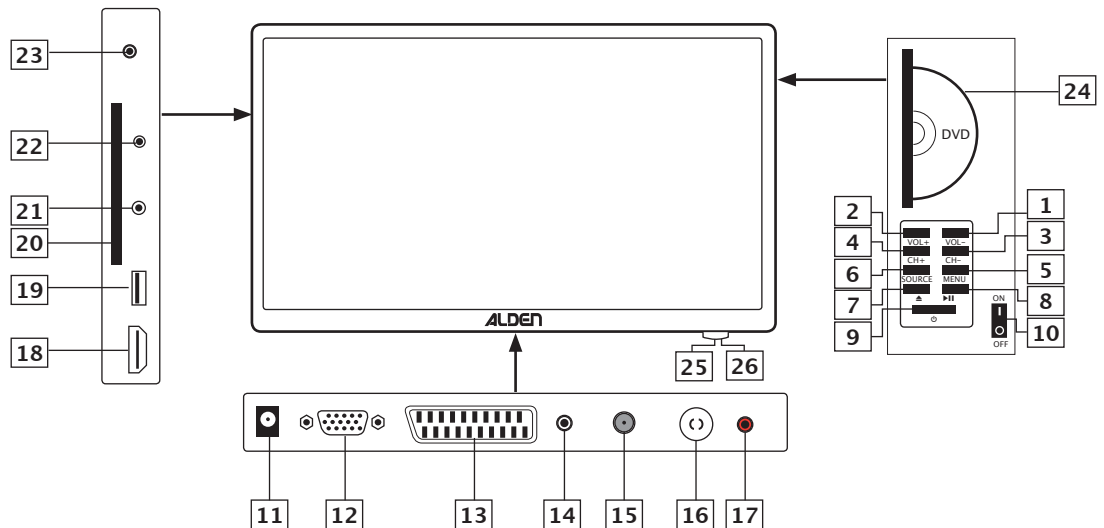

1	<b>VOL -</b>	Drücken Sie diese Taste, um die Lautstärke zu verringern / zu erhöhen.
2	<b>VOL +</b>	
3	<b>CH -</b>	Drücken Sie diese Tasten, um zwischen den Programmen zu wechseln.
4	<b>CH +</b>	
5	<b>MENU</b>	Drücken Sie diese Taste, um das Hauptmenu aufzurufen. In einem Untermenü kehren Sie mit dieser Taste zum vorherigen Menu zurück.
6	<b>SOURCE</b>	Drücken Sie diese Taste, um eine Videoquelle auszuwählen.
7	<b>EJECT</b>	En mode DVD, permet d'ouvrir et insérer un disque dans le lecteur ; appuyez une seconde fois pour fermer.
8	<b>PLAY/PAUSE</b>	Basculer entre les modes lecture et pause.
9	<b>POWER</b>	Einmal drücken, um den Fernseher einzuschalten. Drücken Sie erneut, um das Fernsehgerät auszuschalten (Standby).
10	<b>ON/OFF</b>	
11	<b>POWER INPUT</b>	Eingang 12 Volt Stromversorgung (Innen +, Aussen -)
12	<b>VGA IN</b>	PC-Video-Eingang.
13	<b>SCART</b>	SCART-Buchse (DVD-Player...)
14	<b>PC AUDIO IN</b>	PC-Audio-Eingang.
15	<b>S2</b>	
16	<b>T2</b>	
17	<b>CAOX Out</b>	Connexion du câble coaxial d'une antenne terrestre.
18	<b>HDMI IN</b>	VIDEO / AUDIO Eingang für HD-TV Geräte
19	<b>USB</b>	Aufnahme des Programms im DVB-T-Modus und Wiedergabe von Mediendateien*.
20	<b>CI</b>	Ungenutzt.
21	<b>YPbPr IN</b>	Video-Eingang von Gerät zu Gerät
22	<b>AV IN</b>	Audio / Video-Eingang von Gerät zu Gerät
23	<b>EARPHONE OUT</b>	Stereo Audio-Ausgang für Kopfhörer
24	<b>DVD-Player</b>	Beschriftete Seite nach vorne.
25		Rot: Standby ; Grün : Ein.
26		Integrierter IR-Empfänger.

\*: USB-Medium nicht mitgeliefert.

## Einsetzen der Batterien in die Fernbedienung

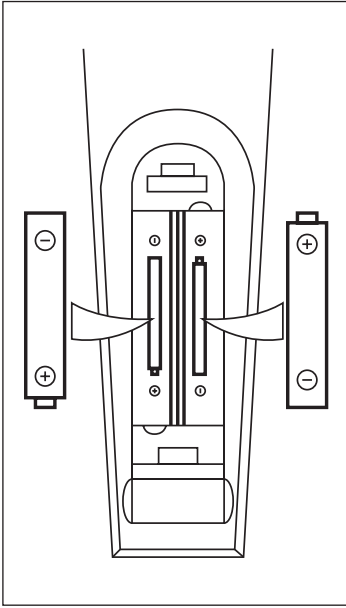

1. Öffnen Sie die Batteriefachabdeckung
2. Setzen Sie zwei Batterien des Typs AAA ein. Achten Sie auf die Richtungsangabe von (+) und (-)
3. Setzen Sie die Batteriefachabdeckung wieder ein, bis der Mechanismus einrastet.  
Sollten Sie die Fernbedienung längere Zeit nicht benutzen, entfernen Sie die Batterien.

### Recycling

Falls Einrichtungen zur Wiederaufbereitung vorhanden sind, sollten Sie diese nutzen. Falls Sie dieses Produkt zu einem gegebenen Zeitpunkt entsorgen möchten, weisen wir darauf hin: Zu entsorgende Elektroprodukte dürfen nicht mit dem Haushaltsabfall entsorgt werden, Hinweise zur Wiederaufbereitung erhalten Sie von Ihrer örtlichen Behörde oder Ihrem Einzelhändler (Richtlinie für die Entsorgung von elektrischer und elektronischer Ausstattung).

## Benutzung der Fernbedienung

- Halten Sie die Fernbedienung in Richtung des Infrarot-Empfängers.
- Schützen Sie die Fernbedienung vor starken Erschütterungen.
- Vermeiden Sie Kontakt mit Hitze, direktes Sonnenlicht oder Feuchtigkeit.
- Öffnen Sie die Fernbedienung nicht.

# Beschreibung und Funktionen der Fernbedienung

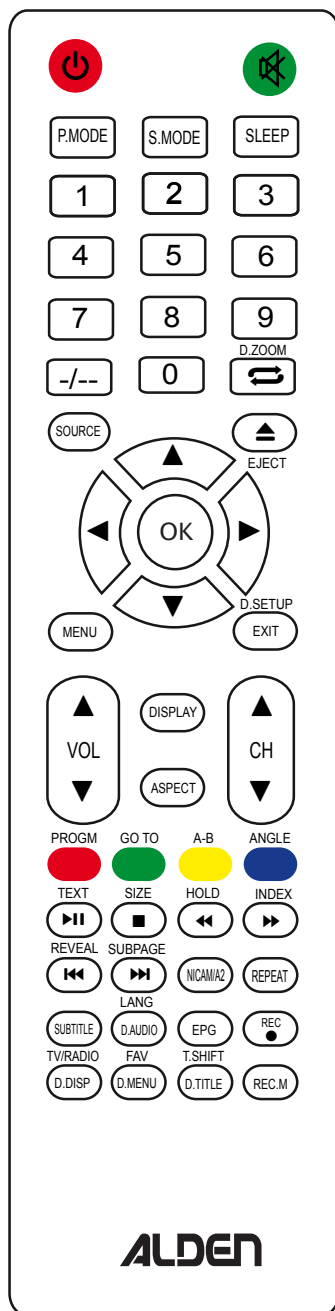

<b>POWER</b> 	Drücken Sie diese Taste, um das Gerät einzuschalten, nochmaliges Drücken dieser Taste an der Fernbedienung schaltet den Fernseher in den Standby-Modus.
<b>MUTE</b> 	Drücken Sie diese Taste, um den Ton auszuschalten, erneutes Drücken schaltet den Ton wieder ein.
<b>P.MODE</b>	Wiederholt drücken, um verschiedene Bildoptionen auszuwählen.
<b>S.MODE</b>	Wiederholt drücken, um verschiedene Soundoptionen auszuwählen.
<b>SLEEP</b>	Drücken Sie diese Taste, um den Sleeptimer zu aktivieren. Nach Ablauf der eingestellten Zeit wird der Fernseher in den Standby-Modus versetzt.
<b>1...0</b>	Drücken Sie diese Tasten, um ein entsprechendes Programm aufzurufen.
<b>-/--</b>	Drücken Sie diese Taste, bevor Sie 2-stellige Programme aufrufen möchten
<b>D.ZOOM</b> 	Drücken Sie diese Taste, um zwischen dem laufenden und dem vorher eingestellten Programm hin und her zu wechseln
<b>SOURCE</b>	Drücken Sie diese Taste, um die Eingangs-Quellen (z.B. AV, Scart, DVB-T....) zu öffnen.
<b>EJECT</b> 	Drücken Sie diese Taste, um die DVD auszuwerfen.
	Benutzen Sie die Pfeile, um im Menü zu navigieren. Im Teletext-Modus, können Sie mit Hilfe der Pfeile die Seite wechseln.
<b>OK</b>	Drücken Sie die Taste zur Bestätigung Ihrer Wahl.
<b>MENU</b>	Drücken Sie diese Taste, um das Menü für Bild- und Ton-Einstellungen und Funktionen auf dem Bildschirm sichtbar zu machen. Erneutes Drücken schaltet das Menü wieder ab. In einem Untermenü gelangen Sie durch Drücken dieser Taste wieder in das darüber liegende Menü.
<b>D.SETUP</b> <b>EXIT</b>	Drücken Sie diese Taste, um das Hauptmenü und die Wiedergabe-Parameter für DVD aufzurufen. Drücken Sie diese Taste, um ein Menü zu verlassen.
<b>▲ VOL ▼</b>	Mit diesen Tasten regeln Sie die Lautstärke. Im Bildschirm-Menü können Sie mit diesen Tasten Werte und Einstellungen verändern.

<b>DISPLAY</b>	Drücken Sie diese Taste, um Informationen über das laufende Programm zu erhalten.
<b>ASPECT</b>	Drücken Sie diese Taste wiederholt, um zwischen den verschiedenen Ansichts-Modi (16:9, 4:3) zu wählen.
<b>▲ CH ▼</b>	Drücken Sie diese Tasten, um zwischen den Programmen zu wechseln. Im Bildschirm-Menü wählen Sie mit diesen Tasten die Menüpunkte aus.
<b>PROGM</b> <i>(rot)</i>	
<b>GOTO</b> <i>(grün)</i>	DVD-Modus: Kapitel-Liste. TV-Modus: um zwischen dem laufenden und dem vorherigen Programm zu wechseln.
<b>A-B</b> <i>(gelb)</i>	Drücken Sie diese Taste, um den Wiedergabe-Modus A-B auszuwählen.

<b>ANGLE</b> <i>(bleu)</i>	
<b>TEXT</b> ▶II	Drücken Sie diese Taste, um den Teletext aufzurufen, erneutes Drücken schaltet den Teletext wieder aus.
	Startet / Unterbricht die Wiedergabe.
<b>SIZE</b> ■	Drücken Sie diese Taste, um die Größe der Schrift zu wählen.
	Stoppt die Wiedergabe.
<b>HOLD</b> ◀◀	Das Drücken dieser Taste friert den Text auf dem Bildschirm ein. Erneutes Drücken hebt diesen Vorgang wieder auf.
	Drücken Sie auf diese Taste, um zurückzuspulen.
<b>INDEX</b> ▶▶	Drücken Sie diese Taste, um das Teletext-Menü aufzurufen.
	Drücken Sie auf diese Taste, um vorzuspulen.
<b>REVEAL</b> ◀◀	Drücken Sie diese Taste, um versteckte Teletext-Informationen aufzurufen.
	Drücken Sie auf diese Taste, um an den Anfang des Kapitels zurückzuspringen.
<b>SUBPAGE</b> ▶▶	Auswahl einer Unterseite
	Drücken Sie auf diese Taste, um zum nächsten Kapitel zu springen.
<b>NICAM/A2</b>	Drücken Sie diese Taste, um zwischen verschiedenen Audiokanälen zu wechseln
<b>REPEAT</b>	Drücken Sie diese Taste, um einen Wiederholmodus auszuwählen.
<b>SUBTITLE</b>	Drücken Sie diese Taste, um Untertitel bei der DVD-Wiedergabe einzublenden, wenn verfügbar.
<b>LANG</b> <b>D.AUDIO</b>	
<b>EPG</b>	Drücken Sie diese Taste, um den elektronischen Programm-Führer aufzurufen (nur im Digitalmodus).
<b>REC</b> ●	Drücken Sie diese Taste, um ein digitales Programm direkt auf einem USB-Medium aufzuzeichnen*.
<b>TV/RADIO</b> <b>D.DISP</b>	Drücken Sie diese Taste, um zwischen TV und Radio zu wechseln.
	Anzeige der Information über den Sender
<b>FAV</b> <b>D.MENU</b>	Drücken Sie diese Taste, um die Liste der Favoriten aufzurufen.
	Appuyez pour accéder au menu principal du DVD en cours de lecture.
<b>T.SHIFT</b> <b>D.TITLE</b>	Direkter Wechsel zum Timeshift Modus
<b>REC.M</b>	Appuyez pour ajouter / modifier / supprimer une programmation d'enregistrement.

\*: support USB non fourni.

# Benutzung

## Basis Bedienung

Drücken Sie die **Source** Taste, um die Videoquellen–Liste anzuzeigen, dann mit ▲ und ▼ wählen Sie die gewünschte Quelle aus:

<b>DTV</b>	DVB–T Kanäle	<b>SCART</b>	Scart–Eingang (SD)	<b>PC</b>	Computer (VGA)
<b>ATV</b>	Analog–Kanäle	<b>YPbPr</b>	Komposit–Eingang (SD)	<b>MEDIEN</b>	Multimedia–Player
<b>AV</b>	Analog–Eingang (SD)	<b>HDMI</b>	HDMI– Eingang (HD)	<b>DVD</b>	DVD–Player

**Enter** bestätigt Ihre Auswahl.

## Grundlegende Navigation in den Menüs

Benutzen Sie die **Menu** Taste, um das Hauptmenü anzuzeigen oder rückwärts durch das Menü zu blättern.

Benutzen Sie die Pfeiltasten ▲▼◀▶, um sich in den Menüs zu bewegen.

Benutzen Sie die ▶ Taste, um ein Untermenü zu öffnen.

Auswahl eines übergeordneten Menüs (z. B. Bild, Ton) mit ▲ und ▼, mit ◀ und ▶ wählt oder bearbeiten Sie die Einstellungen.

## Erstinstallationsassistent (auto installation)

Bei der ersten Benutzung des Fernsehers, wird automatisch der Installations–Assistent angezeigt. Mit diesem Assistenten können Sie Basiseinstellungen und einen ersten DVB–T Sendersuchlauf durchführen.

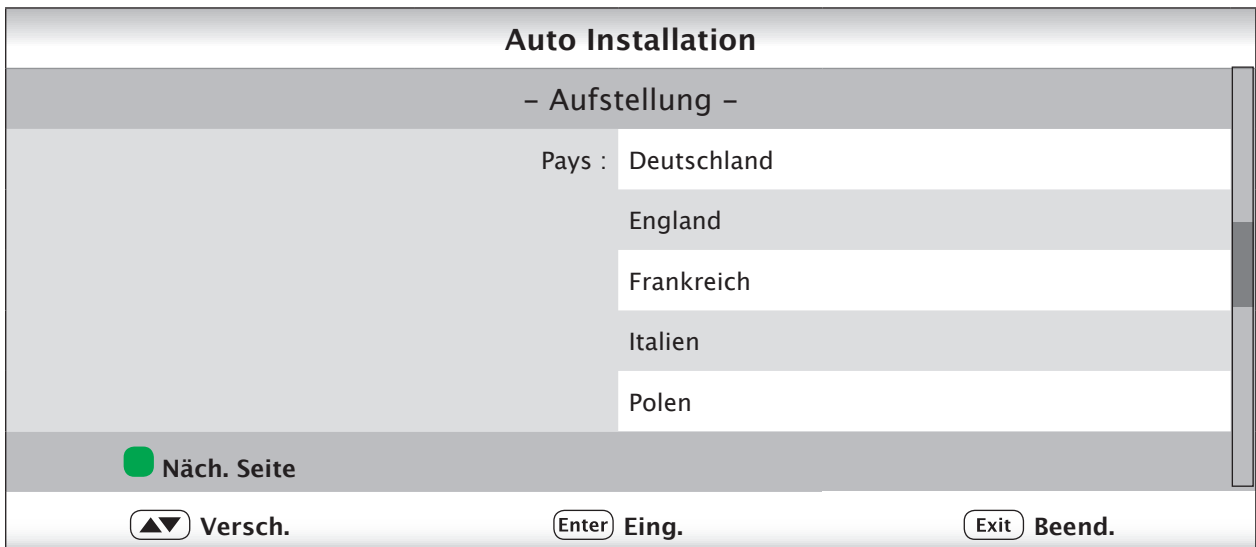

1. Überprüfen Sie die Landesauswahl. Ist das vorausgewählte Land korrekt, drücken Sie ● (grün), um zum nächsten Abschnitt zu gelangen. Andernfalls ändern Sie die Landesauswahl mit ▲ und ▼ und bestätigen die Landesauswahl mit **Enter**.
2. Überprüfen Sie die Sprache des Menüs. Ist die vorausgewählte Sprache korrekt, drücken Sie ● (grün), um zum nächsten Abschnitt zu gelangen. Andernfalls ändern Sie die Sprachauswahl mit ▲ und ▼ und bestätigen die gewünschte Sprache mit **Enter**.
3. Wählen Sie den Einbauort des TV. Die Entscheidungen können voreingestellte Bildeinstellungen werden. Benutzen Sie ▲ und ▼, um die Auswahl zu ändern, und wählen Sie die am besten geeignete anschließend die Eingabetaste, **Enter** um die Auswahl zu bestätigen.
4. Überprüfen Sie in diesem Abschnitt die Einstellungen zur automatischen Abschaltung (Standby). Voreingestellt ist die automatische Abschaltung nach 4 Stunden ununterbrochenem Betrieb. Ist die Voreinstellung korrekt, drücken Sie ● (grün), um zum nächsten Abschnitt zu gelangen. Andernfalls ändern Sie die Auswahl mit ▲ und ▼ und bestätigen die Auswahl mit **Enter**.

5. Ist Ihr Fernseher an eine DVB-T Antenne angeschlossen, bestätigen Sie diesen Abschnitt mit **Enter**. Die Suche nach verfügbaren digitalen Fernsehsendern wird gestartet. Während der Suche drücken Sie **Menu**, um den Suchvorgang abzubrechen oder drücken Sie **Exit**, um die Auto Installation zu verlassen.  
Ist Ihr Fernseher nicht an eine DVB-T Antenne angeschlossen, überspringen Sie diesen Abschnitt, indem Sie  (*grün*) drücken.
6. Ist Ihr Fernseher an eine analoge terrestrische Antenne angeschlossen, drücken Sie **Enter**, um nach analog ausgestrahlten Sendern zu suchen. Die Suche nach verfügbaren Sender startet nun.  
Während der Suche brechen Sie den durch Drücken der Taste **Menu** den Suchvorgang ab. Mit **Exit** verlassen Sie den Auto Installations Assistenten.  
Ist Ihr Fernseher nicht an eine analoge terrestrische Antenne angeschlossen, beenden Sie die Auto Installation mit dem Druck auf **Exit**.

## Benutzung im DVB-T Modus

Der TV- und DTV-Modus sind nur wirksam, wenn der Fernseher an einer terrestrischen digitalen oder analogen Antenne angeschlossen ist und ein vollständiger Suchvorgang erfolgreich durchgeführt worden ist.

### Wichtige Informationen:

In vielen Regionen wird kein analoges Signal mehr gesendet. In Deutschland z.B. gibt es keine analog ausgestrahlten Sender mehr.

Drücken Sie die **Source** Taste, um die Liste der Signalquellen zu öffnen, dann mit **▲** und **▼** wählen Sie

- **TV** aus, um analoge Kanäle zu sehen (in Deutschland kein Empfang),
- **DTV** aus, um digitale Kanäle zu sehen.

Drücken Sie dannach **Ok** um zu bestätigen.

Während der Wiedergabe einer Sendung, können Sie mit

- **Ch+/-** : zum nächsten / vorherigen Kanal gehen
- **0...9** : direkt zu einer Kanalnummer gehen
- **Vol+/-** : die Lautstärke regeln.
- **Fav** : Ihre Favoritenliste anzeigen.
- **EPG** : der elektronische Programmführer anzeigen (nur in DTV Modus).
- **Display** : drücken für Kurzinfo, nochmaliges Drücken zeigt erweiterte Informationen über das laufende Programm, nochmaliges Drücken blendet die Informationen wieder aus (Alternativ **Exit, Menu**).
- **DTV/Radio** : zwischen TV- und Radio-Modus umschalten (nur in DVB-T Modus)

Weitere Funktionen sind verfügbar. Bitte beachten Sie Seite 50 und 51.

## Benutzung mit einem Satelliten-Receiver

Drücken Sie die **Source** Taste, um die Liste der Signaleingänge zu öffnen, dann mit **▲** und **▼** wählen Sie

- **AV** aus, wenn Ihr Sat-Receiver über ein Cinch-Kabel an den Fernseher angeschlossen wird (weiß - gelb - rot).
- **Scart** aus, wenn Ihr Sat-Receiver über ein Scart-Kabel an den Fernseher angeschlossen wird.
- **Component** aus, wenn Ihr Sat-Receiver über ein Cinch-Kabel an den Fernseher angeschlossen wird (blau - grün - rot).
- **HDMI** aus, wenn Ihr Satelliten-Receiver über ein HDMI-Kabel an den Fernseher angeschlossen wird.

Für die Anzeige von Programmen in HD (DVB-S2) ist der Anschluss über ein HDMI-Kabel zwingend notwendig.

Drücken Sie **Ok**, um Ihre Auswahl des Eingangssignals zu bestätigen.

Die Funktionsweise Ihres Satelliten-Receivers und Ihrer Sat-Anlage entnehmen Sie bitte der jeweiligen Bedienungsanleitung.

### Information:

Bei jedem Start benutzt der Fernseher automatisch die zuletzt eingestellte Quelle (Source).  
Die Quellen (Source) AV und HDMI sind direkt über die Tasten **AV** und **HDMI** einstellbar.



## Benutzung im DVD-Modus

### Wichtige Informationen:

Die Benutzung des DVD-Players ist nur möglich, wenn als Eingang (Source) der DVD-Modus ausgewählt ist. Das Einlegen oder Auswerfen einer DVD ist unmöglich, wenn ein anderes Eingangssignal gewählt wurde.

Drücken Sie die **Source** Taste, um die Liste der Eingangssignale zu öffnen. Benutzen Sie ▲ und ▼ und wählen DVD aus. Bestätigen Sie die Auswahl mit **Enter**. Der DVD-Player ist nun betriebsbereit.

Schieben Sie die DVD so in das Gerät, dass die bedruckte Seite zu sehen ist.

Verwenden Sie die ▲ ▼ ◀ ▶ Taste, um sich durch die interaktiven Menüs zu bewegen und **Enter** um zu bestätigen.

Weitere Funktionen sind verfügbar. Bitte beachten Sie Seite 50 und 51.

## Benutzung des MEDIA-Eingangs (USB\*)

Drücken Sie die **Source** Taste, um die Liste der Eingangssignale zu öffnen. Benutzen Sie ▲ und ▼ und wählen **USB** aus. Mit **OK** bestätigen. Der Datei-Manager wird aufgerufen. Alternativ benutzen Sie die Taste **Media**.



Wählen Sie mit ◀ und ▶ die Art des Mediums aus und bestätigen die Auswahl mit **Enter**.

Mit ▲ und ▼ navigieren Sie in der Dateiliste des USB-Mediums auf und ab.

Unterverzeichnisse öffnen/schließen Sie mit ◀ und ▶. Eine Datei wird mit **Enter** aufgerufen.

Mit Exit gelangen Sie jederzeit wieder zum Ausgangsbildschirm (Auswahl des Dateityps) zurück.

Um dieses Menü zu verlassen drücken Sie die Taste **Source** und wählen das gewünschte Eingangssignal aus.

## Benutzung die PVR-Funktionen

Die PVR-Funktion gilt nur für die DTV Quelle.

Wenn ein digitales Speichermedium (USB-Stick, USB-Festplatte,...) an den Fernseher angeschlossen ist, ist es möglich Programme aufzunehmen und/oder zu wiederzugeben.

Für eine Aufnahme muss das USB-Medium an den Fernseher angeschlossen sein.

### Schnellaufnahme

Drücken Sie **Rec** um das aktuell laufende Programm aufzuzeichnen.

Drücken Sie ■ um die Aufnahme zu beenden. Das aufgezeichnete Programm ist nun mit der Taste **Media** im Menü **PVR** zu finden.

### Timeshift

Drücken Sie die Taste **Timeshift auto**, um das zeitversetzte Sehen des laufenden Programms zu starten.

Mit der Taste ▶|| pausieren Sie die Wiedergabe. Ein erneuter Tastendruck setzt das Programm fort.

Innerhalb des aufgezeichneten Programm spulen Sie mit der Taste ◀◀ und ▶▶ vor und zurück.

Mit der Taste ■ springen Sie an das Ende des Timeshift und das Programm wird am aktuell ausgestrahlten Zeitpunkt fortgesetzt. Ein Druck auf die Taste **Timeshift auto** beendet die Funktion Timeshift.

Die Funktionen **Timeshift** und **PVR** finden Sie ebenfalls im Menü unter **Eigenschaft** im Untermenü **PVR**.

# Weitere Funktionen des Fernsehers

## Wichtiger Hinweis

Die Einstellungen beziehen sich auf die jeweils eingestellte Quelle. So haben Sie die größtmöglichen Einstellmöglichkeiten und können z.B. DVD und TV mit eigenen Bildeinstellungen versehen.

## Bild-Menü

Bild		
		▲
	<b>Bildmodus</b>	<b>Standard</b> ▶
<b>Bild</b>	Helligkeit	50 ▶
	Kontrast	50 ▶
<b>Ton</b>	Schärfe	5 ▶
	Farbe	50 ▶
<b>Kanal</b>	Farbton	50 ▶
	Farbtemperatur	Normal ▶
<b>Eigenschaft</b>	Bildseitenverhältnis	16:9 ▶
	DNR	Mittel ▶
<b>Einst.</b>		▼
▲▼ <b>Versch.</b> <b>Enter</b> <b>Eing.</b> <b>Exit</b> <b>Beend.</b> <b>Menu</b> <b>Zurück</b>		

### Bildmodus

Drücken Sie ▶ und dann **Enter** für eine Liste der möglichen Einstellung des Bildmodus. Benutzen Sie ▲ und ▼ um die Einstellungen Ihren Wünschen anzupassen: *Normal, Optimal, Lebendig, Soft, Benutzer*. Die Einstellung Benutzer erlaubt es Ihnen, alle Parameter selbst einzustellen (siehe Helligkeit, Kontrast, etc.)

### Helligkeit

Drücken Sie ▶ und wechseln mit ▼ zu Helligkeit. Drücken Sie ◀ und ▶ um die Helligkeit zu regeln, drücken Sie **Enter** zur Bestätigung (von 0 bis 100).

### Kontrast

Drücken Sie ▶ und wechseln mit ▼ zu Kontrast. Drücken Sie ◀ und ▶ um den Kontrast zu regeln, drücken Sie **Enter** zur Bestätigung (von 0 bis 100).

### Schärfe

Drücken Sie ▶ und wechseln mit ▼ zu Schärfe. Drücken Sie ◀ und ▶ um die Schärfe zu regeln, drücken Sie **Enter** zur Bestätigung (von 0 bis 10).

### Farbe

Drücken Sie ▶ und wechseln mit ▼ zu Farbe. Drücken Sie ◀ und ▶ um die Farbe zu regeln, drücken Sie **Enter** zur Bestätigung (von 0 bis 100).

### Farbton

Drücken Sie ▶ und wechseln mit ▼ zu Farbton. Drücken Sie ◀ und ▶ um den Farbton zu regeln, drücken Sie **Enter** zur Bestätigung (von 0 bis 100).

### Farbtemperatur

Drücken Sie ► und wechseln mit ▼ zu Farbtemperatur. Drücken Sie ◀ und ► um den Kontrast zu regeln, drücken Sie **Enter** zur Bestätigung (*Normal, Kalt, Warm*).

### Bildseitenverhältnis

Wenn ausgewählt, drücken Sie ►, um die möglichen Optionen anzuzeigen. Benutzen Sie ▲ und ▼ um Ihre Auswahl zu treffen und Enter zur Bestätigung. (Auto, 4:3, 16:9, Voll, Zoom1, Zoom2, Panorama)

### DNR

Drücken Sie ► und wechseln mit ▼ zu DNR. Drücken Sie ◀ und ► um DNR zu regeln, drücken Sie **Enter** zur Bestätigung (*Aus, Gering, Mittel, Hoch*).

## Ton-Menü

Ton			
		▲	
	<b>Audiomodus</b>	<b>Normal</b>	►
Bild	Tiefen	50	►
	Höhen	50	►
Ton	Balance	0	►
	Surround	Aus	►
Kanal	AVL	Aus	►
	SPDIF	PCM	►
Eigenschaft			
Einst.			
		▼	
▲▼ Versch.      Enter Eing.      Exit Beend.      Menu Zurück			

### Audiomodus

Drücken Sie ► und dann **Enter** für eine Liste der möglichen Einstellung des Audiomodus. Benutzen Sie ▲ und ▼ um die Einstellungen Ihren Wünschen anzupassen: *Normal, Film, Musik, Stimme, Benutzer*.

Die Einstellung Benutzer erlaubt es Ihnen, alle Parameter selbst einzustellen (siehe Tiefen, Höhen, Equalizer, etc.)

### Tiefen

Drücken Sie ► und wechseln mit ▼ zu Tiefen. Drücken Sie ◀ und ► um die Tiefeneinstellung des Tons zu regeln, drücken Sie **Enter** zur Bestätigung (von 0 bis 100).

### Höhen

Drücken Sie ► und wechseln mit ▼ zu Höhen. Drücken Sie ◀ und ► um die Höheneinstellung des Tons zu regeln, drücken Sie **Enter** zur Bestätigung (von 0 bis 100).

### Balance

Drücken Sie ► und wechseln mit ▼ zu Balance. Drücken Sie ◀ und ►, um die Balanceeinstellungen zu regeln, drücken Sie **Enter** zur Bestätigung (von -50 bis +50).

### Surround

Drücken Sie ► und wechseln mit ▼ zu Surround. Drücken Sie ◀ und ►, um die Höheneinstellung des Tons zu regeln, drücken Sie **Enter** zur Bestätigung (AN/AUS)

### AVL

Drücken Sie ► und wechseln mit ▼ zu AVL. Drücken Sie ◀ und ►, um die AVL-Einstellungen des Tons zu regeln, drücken Sie **Enter** zur Bestätigung (JA/NEIN).

### SPDIF

Drücken Sie ► und wechseln mit ▼ zu AVL. Drücken Sie ◀ und ►, um die AVL-Einstellungen des Tons zu regeln, drücken Sie **Enter** zur Bestätigung. (AUS/PCM/Auto/Multi)

## Kanal-Menü

Kanal			
		▲	
	Kanal-Management	ENTER	►
	Lieblingsverwaltung	ENTER	►
	Land	Deutschland	►
	TV Connection	Satellite	►
Bild	Autom. Suche	ENTER	►
	Man. Suche digital	ENTER	►
Ton	Man. Suche analog	ENTER	►
	LCN On/Off	Ein	►
Kanal	Satellite System	ENTER	►
	Import Satellite DB	ENTER	►
Eigenschaft	Export Satellite DB	ENTER	►
	Load Default Database	ENTER	►
Einst.	5V From Antenna	Aus	►
		▼	
▲▼ Versch.      Enter Eing.      Exit Beend.      Menu Zurück			

### Kanal-Management

Wählen Sie Kanal-Management aus und Drücken Sie **Enter**, um die Senderliste anzuzeigen. Wählen Sie mit ▲ und ▼ den gewünschten Sender dessen Eigenschaften Sie anpassen möchten, aus.

- **rot** Sperren / Entsperren des gewählten Senders
- **grün** löschen des ausgewählten Senders
- **gelb** zu aktivieren / deaktivieren ein Kanal zu überspringen;
- **blau** zwei Sender tauschen die Plätze auf der Liste
- Drücken Sie **Enter** zum umbenennen eines Senders – zeigt eine Tastatur.

Beim Verlassen dieses Menüpunktes werden Sie gefragt, ob Sie die Änderungen speichern oder verwerfen möchten.

### **Liebungsverwaltung (Favoritenlisten)**

Wählen Sie diesen Menüpunkt aus, um die Verwaltung der Favoritenlisten anzuzeigen. Mit ▲ und ▼ wählen Sie einen Sender zur Bearbeitung aus. Es bestehen folgende Möglichkeiten

- **rot** Hinzufügen / Entfernen des ausgewählten Senders zur / von Liste 1
- **grün** Hinzufügen / Entfernen des ausgewählten Senders zur / von Liste 2
- **gelb** Hinzufügen / Entfernen des ausgewählten Senders zur / von Liste 3
- **blau** Hinzufügen / Entfernen des ausgewählten Senders zur / von Liste 4

Beim Verlassen dieses Menüpunktes werden Sie gefragt, ob Sie die Änderungen speichern oder verwerfen möchten.

### **Land**

Drücken Sie ►, um in das Menü auf der rechten Seite zu wechseln. Hier wählen Sie nun mit ▲ und ▼ Land aus. Durch Drücken von **Enter** werden Ihnen die möglichen Länder angezeigt. Mit ▲ und ▼ blättern Sie durch die Liste und bestätigen Ihre Auswahl mit **Enter**.

### **Autom. Suche**

In diesem Menü gelangen Sie zur automatischen Suche. Mit **Enter** gelangen Sie zur Auswahl der möglichen Such-Modi. Zur Verfügung stehen:

- **Alle** : startet einen Sendersuchlauf, sowohl analoge als digitale Sender werden gefunden
- **Digital** : startet einen digitalen Sendersuchlauf
- **Analog** : startet einen analogen Sendersuchlauf

### **Man. Suche digital**

In diesem Abschnitt starten Sie einen Suchlauf von Hand. Im Untermenü (**Enter**) geben Sie den Kanal und Frequenz an, nach der gesucht werden soll.

- **Kanal** : Wählen Sie einen Kanal aus.
- **Frequenz / Bandbreite** : wird automatisch angepasst
- **Start** : Drücken Sie **Enter** zum Starten der Suche

### **Man. Suche analog**

Drücken Sie **Enter** um in das Untermenü der manuellen analogen Suche zu gelangen.

- **Jetziger Kanal** : Senderplatz für den gesucht werden soll
- **Frequency** : Frequenz, die gesucht werden soll
- **Suche** : mit **Enter** die Suche starten
- **Color system** : Auswahl des Fernsehsystems (*Auto, PAL, SECAM*).
- **Tonsystem** : Auswahl des Tonsystems (*BG, DK, L, L'*).

## Eigenschaft-Menü

Eigenschaft			
		▲	
	<b>Sperren</b>	ENTER	▶
Bild	Sprache	ENTER	▶
	Zeit	ENTER	▶
Ton	Abschalt-Timer	Aus	▶
	Autom. Abschaltung	Aus	▶
Kanal	Hörbehindert	Aus	▶
	CI Information	ENTER	▶
Eigenschaft	PVR/Timehift	ENTER	▶
	HDMI Link	ENTER	▶
Einst.		▼	
<span>▲▼ Versch.</span> <span>Enter Eing.</span> <span>Exit Beend.</span> <span>Menu Zurück</span>			

### Sperren

Wenn ausgewählt, drücken Sie **Enter**, es erscheint die Aufforderung einer Pin-Eingabe (Standard 0000). Drücken Sie ▲ und ▼, um unter den folgenden Möglichkeiten zu wählen:

- **Systemschloss:** Erlaubt das Aktivieren oder Deaktivieren der Kindersicherung
- **Keypad Lock:** Erlaubt das Deaktivieren der Tasten am TV-Gerät selbst. Nur Power bleibt aktiv.
- **Jugendschutz:** aktiviert oder deaktiviert den Jugendschutz (*Off*, von 4 bis 18).
- **Pinnummer ändern:** Ändert die Pinnummer.

### Sprache

In diesem Menü stellen Sie unter OSD-Sprache (OSD = On Screen Display) die Sprache des Menüs ein. Mit **Enter** gelangen Sie ins Untermenü. Hier können Sie Ihre sprachlichen Präferenzen angeben.

- **OSD-Sprache:** Wählen Sie Ihre bevorzugte Menüsprache
- **1st / 2nd Preferred Subtitle:** Wenn mehrere Sprachen für Untertitel verfügbar sind legen Sie mit der ersten Sprache die Standardsprache fest. Ist diese jedoch nicht verfügbar wird die zweite Sprache angezeigt.
- **1st / 2nd Preferred Audio:** Wie bei den Untertiteln wird bevorzugt die erste Sprache für Audio verwendet. Ist diese nicht verfügbar wird die zweite verwendet.
- **Digital Teletext Language:** Wählen Sie aus der Liste Ihre bevorzugte Sprache für den digitalen Videotext aus.
- **Spr. für analog. Teletext:** Wählen Sie aus der Liste Ihre bevorzugte Sprache für den analogen Videotext aus.

### Zeit

Legen Sie hier Einstellungen zu Datum und Uhrzeit fest. Mit **Enter** gelangen Sie ins weiterführende Untermenü.

- **Datum / Zeit:** Stellen Sie hier Datum und Uhrzeit ein
- **Zeitzone:** Tragen Sie hier die Zeitzone ein. (z.B. Deutschland 00:00, Sommerzeit EIN)
- **Sommerzeit:** Automatische Umschaltung von Sommer- und Winterzeit

### Abschalt-Timer

Der Abschalttimer, auch Sleep-Timer genannt lässt sich hier einstellen. Mit **Enter** gelangen Sie in das Untermenü, wo Sie zwischen Aus und 15 Minuten bis 120 Minuten wählen können, bis sich das Gerät in den Standby-Modus begibt. Dieser Timer muss von Hand aktiviert werden und ist dann nur einmalig aktiv (*Aus ; 15 Mins → 120 Mins*).

### **Autom. Abschaltung**

Die automatische Abschaltung erfolgt bei Inaktivität des Benutzers. Diese automatische Abschaltung ist permanent aktiv (außer Einstellung AUS).

Benutzen Sie ▲ und ▼, um die Zeit bis zum Standby festzulegen (*Aus, 1 Stunde, 2 Stunden, 4 Stunden*).

### **Hörbehindert**

Aktiviert oder deaktiviert spezielle Funktionen für hörbehinderte Menschen.

### **CI Information**

Zeigt Informationen über das eingesteckte CI-Modul an.

### **PVR/Timeshift**

In diesem Untermenü legen Sie die Einstellungen für die Aufnahme auf einem USB-Medium fest.

- *Record File Format* : Aufnahmeformat (*TS* oder *PS*)
- *Partition select* : Aufnahmemedium festlegen (nur bei eingestecktem USB-Medium)
- *Timer* : Aufnahme-Timer nach Zeitangaben
- *Record List* : Anzeige der aufgenommen Sendungen
- *Record Start* : Start Aufnahme
- *TimeShift Start* : zeitversetzte Aufnahme und Wiedergabe

#### **Information :**

Die Funktionalität von *Record Start* und *Timeshift Start* sind direkt über die Tasten **Rec** und **Timeshift auto** der Fernbedienung erreichbar.

### **HDMI Link**

Wenn ausgewählt, drücken Sie ►, um die möglichen Optionen anzuzeigen. Benutzen Sie ▲ und ▼ um Ihre Auswahl zu treffen und Enter zur Bestätigung. (*Underscan ; Overscan*)

## Einst.-Menü

Einst.		
		▲
	<b>OSD-Zeit</b>	<b>Niemals</b> ▶
<b>Bild</b>	Auto SCART	Ein ▶
	PC-Einstel.	ENTER ▶
<b>Ton</b>	Blue Screen	Aus
	Auto Installation	ENTER ▶
<b>Kanal</b>	TV-einst. Rückst.	ENTER ▶
	Software Upgrade	ENTER ▶
<b>Eigenschaft</b>		
<b>Einst.</b>		▼
<span>▼ Versch.</span> <span>Enter Eing.</span> <span>Exit Beend.</span> <span>Menu Zurück</span>		

### OSD-Zeit

Erlaubt die Festlegung der Zeitspanne, wie lange Informationen angezeigt werden, bevor sie wieder ausgeblendet werden. Wählen Sie OSD-Zeit aus und drücken dann ▶, um die möglichen Zeitspannen zu sehen und mit **Enter** zu bestätigen (*Niemals* ; 5 Sek → 30 Sek).

### Auto SCART

Wenn ausgewählt, drücken Sie ▶ um die möglichen Optionen anzuzeigen. Mit ▲ und ▼ ändern Sie Ihre Auswahl und bestätigen diese mit **Enter** (*Ein* ; *Aus*).

### PC-Einstel.

Wenn ausgewählt, drücken Sie die Taste Enter, um in das Untermenü zu gelangen. Hier nehmen Sie verschiedene Einstellungen vor, die die Benutzung des Gerätes als PC Monitor beeinflussen.

- *Automatik*: Drücken Sie Enter um die automatische Synchronisation auszuführen.
- *H. / V. Position*: Bestimmen die vertikale und horizontale Position des Bildes
- *Phase*: manuelle Einstellung des Wertes.
- *Zeit*: manuelle Einstellung des Wertes.

### Blue Screen

Wenn ausgewählt, drücken Sie ▶, um die möglichen Optionen anzuzeigen. Benutzen Sie ▲ und ▼ um Ihre Auswahl zu treffen und Enter zur Bestätigung (*Ein* ; *Aus*).

### TV-einst. Rückst.

Wenn ausgewählt, drücken Sie Enter um alle Einstellungen in den Werkszustand zurückzusetzen. Die Sicherheitsabfrage bestätigen Sie oder brechen Sie den Vorgang ab.

### Auto installation

Startet die Prozedur der Erstinstallation und dessenn Assistent. Details dazu finden Sie auf Seite 52.

### Software Upgrade

Wenn ausgewählt, drücken Sie Enter, um eine Aktualisierung der Software durchzuführen. Diese muss sich auf einem eingesteckten USB-Medium befinden.



# Störungsbehebung

<b>Fehler</b>	<b>Lösung</b>
Kein Bild und/oder Ton	Prüfen Sie die Stromversorgung des Fernsehers.
Ein Bild wird angezeigt, aber kein Ton	Prüfen Sie, ob der Ton leise oder auf Mute gestellt wurde.
Die Fernbedienung funktioniert nicht (mehr)	Prüfen Sie die Stromversorgung des Fernsehers. Prüfen Sie die Batterien der Fernbedienung. Stellen Sie sicher, dass der Fernseher keiner direkten Sonneneinstrahlung ausgesetzt ist. Stellen Sie sicher, dass sich keine Gegenstände zwischen Fernseher und Fernbedienung befinden.
Kein TV Signal	Prüfen Sie den korrekten Video-Eingang. Prüfen Sie den Anschluss des Koaxialkabels.
Kein externes Video-Signal	Prüfen Sie, ob der Fernseher korrekt angeschlossen ist. Prüfen Sie, ob das die Antenne richtig angeschlossen und ausgerichtet ist.
Zu wenig Helligkeit / Kontraste	Prüfen Sie die Einstellungen im Hauptmenü des Fernsehers.
Das Bild verliert Farben	Prüfen Sie, ob Ihre Antenne beschädigt wurde und dass die Anschlüsse in Ordnung sind.
Schlechter Empfang / Einige Sender verlieren Farben	Prüfen Sie die Einstellungen des Senders.
Bildstörungen	Ihr Fernseher wird durch ein magnetisches Signal gestört.

# Technische Daten

	Model	21,5" COMBO DVD
Allgemeinheit	Technologie	LED-Hintergrundbeleuchtung
	Bildschirmgröße	21,5" wide screen
	Bildschirmformat	16:9
	Auflösung	1920 x 1080 pix
	Kontrast	1000:1
	Aktive Fläche	479 (H) x 271 (V)
	Helligkeit	250 cd/m <sup>2</sup>
	Reaktionszeit	5 ms
	Farben	16,7M
	Gewicht	3,25 kg
	Stromanschluss	AC 100-240 V, 50/60 Hz DC 12 V 4 A
	Leistungsaufnahme	≤ 26 W
	Standby- Leistungsaufnahme	< 1 W
TV-Modus Daten	Analog-TV-System	PAL, SECAM
	Digital-TV-System	DVB-T
	Lautsprecherleistung	2 x 5 W
	Steuertasten	Source, Menu, Ch+, Ch-, Vol+, Vol-, Power
	AV	HDMI, VGA- und Audio-PC-Eingang, RCA-Eingang, YPbPr, Scart, USB, Audio-Ausgang, CI-Slot, Ant 75Ω.
Zubehör	Fernbedienung, Batterien, AC Adapter mit Kabel, Netzkabel 12V, 3,5 Klinkenstecker auf Cinch Kabel (weiß / gelb / rot) 3,5 Klinkenstecker auf YPbPr Kabel (blau / grün / rot) Befestigungsschrauben für den Fuß	

## Dimensions

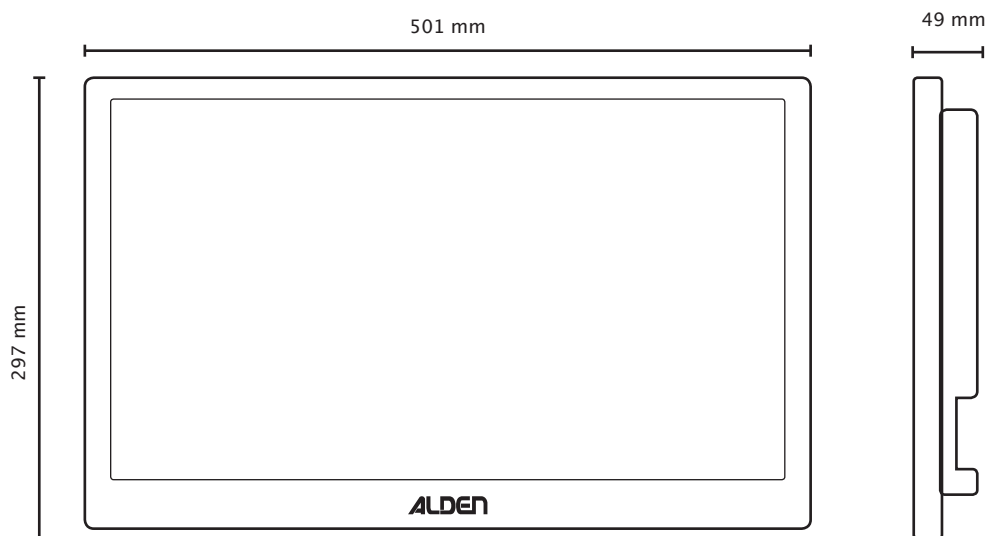

Poids : 2,28 kg.

## Die ALDEN-Garantie deckt folgendes ab:

Die Garantien für gewährte Fertigungsfehler betragen für den Käufer ein Jahr ab Rechnungsdatum. Für Garantieansprüche wird empfohlen die Rechnung aufzubewahren.

**Achtung: Jeder Eingriff, der ohne schriftliche Vereinbarung von Seiten der SAS ALDEN durchgeführt wird, führt zur Nichtigkeit der Garantie. Dem Kunden und dem Käufer steht keine Entschädigung durch Ausbau und Wiedereinbau oder Gebrauchsentziehung unter 30 Tagen zu. Die SAS ALDEN kann für Vorfälle oder Schäden, die infolge Nichtbeachtung der Empfehlungen der SAS ALDEN entstanden sind, nicht verantwortlich gemacht werden.**

Die Montagen müssen gemäß den Regeln des Artikels durchgeführt werden. Der Installateur und der Benutzer müssen die Bestimmungen und die Gesetze kennen (wie zum Beispiel die Straßenverkehrsordnung) sowie die gesetzlichen Verfügungen auf dem Gebiet der Nutzlast. Der Installateur und der Benutzer müssen über die Montageregeln informiert sein. Der Installateur und der Benutzer haben kein Anrecht auf Entschädigung oder eine Garantie im Fall der Nichtbeachtung dieser Regeln.

**Achtung: Die Anwendung der Garantien sowie eine eventuelle Rückgabe unterliegen einer vorangehenden Vereinbarung der SAS ALDEN . Die eventuelle Rückgabe erfolgt frei Haus und gehen zu Lasten der Spediteure (Kunde, für die Rückgabe an ALDEN; ALDEN, für die Rückgabe an den Kunden). Im Falle eines Antrages auf Express gehen die Rückgabespesen Kunde zu Lasten des Kunden.**

## Von der ALDEN-Garantie ausgeschlossen sind:

- die Ersetzung von Verbrauchs- und Verschleißteilen;
- die anormale oder nicht entsprechende Benutzung der Produkte. Wir laden Sie in dieser Hinsicht dazu ein, die mit den Produkten gelieferte Bedienungsanleitung aufmerksam zu lesen;
- die mit den Zubehörteilen verbundenen Ausfälle oder infolge unsachgemäßer Montage;
- die Fehler und ihre Folgen, die durch den Eingriff eines nicht durch SAS ALDEN genehmigten Technikers entstehen;
- die Fehler und ihre Folgen, die infolge einer nicht bestimmungsgemäßen Verwendung des Produkts entstehen;
- die Fehler und ihre Folgen, die infolge jeglicher äußerlichen Ursache entstehen.

# Garantie

---

ALDEN empfiehlt die Montage von Fachleuten durchführen zu lassen.

Wenn der Käufer persönlich die Installation durchführt, ist dieser für die Sicherheit verantwortlich.

In diesem Fall heißt es, dass der Käufer über die notwendigen Kompetenzen verfügt. Er verpflichtet sich, die von den Fachleuten angewendeten, gebräuchlichen Regeln und die im Anwendungsland geltenden Gesetze zu achten. Er verwendet das Produkt nur zum vorgesehenen Zweck.

**Garantie : Im Störfall, kontaktieren Sie Ihren Händler.**

**Achtung: Die Garantie wird im Falle eines Eingriffs ohne vorherige Genehmigung seitens der Firma ALDEN nichtig.**

Füllen Sie diesen Schein aus und schicken Sie ihn zusammen mit einer Fotokopie der Rechnung an die folgende Adresse: ALDEN – Z.A. du Hairy – F-67230 HUTTENHEIM.

---

## Garantiekarte

Vollständiger Name: .....

Vollständige Adresse: .....

.....

PLZ: .....

Stadt: .....

Händler: .....

Kaufdatum: .....

Produkt: .....

Seriennummer: .....

# Warning

---

The reproduction of whole or part of this guide is strictly forbidden without Alden's agreement.

Alden draws your attention to the risks that may occur if the mounting is not correct. Alden declines all responsibility if the product is not mounted in the correct way and especially if it is installed by a non professional person.

The retailer is ment to know installation rules and to apply them. He will especially respect the installation location, the cable connection, the gluing and screwing. By selling and installing an Alden product, the retailer is obliged to inform his customer on how the product works and perhaps how to install the product in some cases. He will also give the customer all relevent documents. The retailer will inform the customer about security matters. The retailer must inform the end user on how to use an Alden product and safety measures. The product is to be used only for the intended matter. The retailer must also inform the end user about the current laws applicable in the country where the product is going to be used.

Each product with electronic components has to be protected from undervoltage (under 10,5 volts) and overvoltage (over 15 volts).

It is strictly forbidden to open, interfer, repair and/or modify the product without Aldens agreement. The warranty will become void if you undertake such an action.

Neither the salesperson nor the manufacturer can be held for responsible if a satellite or a programme come to disappear, if a free-to-air channel becomes scrambled or for any other modification that may affect the emission. Unpredictable events can not lead to any exchange, refund or compensation from the salesperson nor the manufacturer. The reception areas of the satellites are given as a guidance.

ALDEN declines all responsibility in the event of incidents or accidents if they are due to a non observation of the installation instructions or the way the product is used.

Remove the fuse from the electric circuit board of the satellite system and receiver before interfering on the general circuit board, or changing or connecting the battery. If the vehicle is equipped with a solar panel, also remove the fuse.

Keep away from children.

You must install separate cables, with a 5 Amp. fuse on the plus line, directly from the cell battery to the television.

Before interfering on the electric circuits, make sure the specifications of the device and the electric circuit are compatible.

For a good quality picture, do not use the existing coax cables. In general, it is best to avoid connections.

You must protect the ends of the motor and coaxial cables with paper tape during installation (especially when threading the cables through furniture).

Do not drop or push objects into the television, the slots or the openings. Do not spill liquid on the television. Do not open or touch the inner circuit. Do not remove the back cover: only a qualified professional is allowed to do so. Do not use the television if the power supply cables or connections are damaged. Never lay anything on the cables. Make sure that the cables cannot be pulled off and that no one will stumble over them. To unplug a cable, hold the plug and not the cable.

The openings are to ventilate the television. They have to stay free. Never lay the television on a bed, a sofa or any other soft surface. This can block the openings and stop the television from being ventilated. If you install the television in a closed area, make sure the ventilation is sufficient: **there must remain a 20cm space round the television to assure a sufficient ventilation.**

Do not expose the television to rain or water (kitchen, bathroom...). If this ever does happen, disconnect immediatly the power supply from the television and contact your retailer.

Only use approved or the original spare parts recommended by your dealer, if not, the warranty will become void. Work on the unit must be performed by qualified technicians.

Install the television in a place where it will not be affected by humidity, dust, and on a flat and stable surface. Use the device carefully. The screen is made of a thin layer of glass, it is therefore sensitive to shocks, scratches... Do not clean with corrosive products. Simply use a slightly damp soft cloth.

Do not place magnetic products (like loudspeakers...) near the television.

In case of dysfunction (unusual sound or smoke...), unplug immediately the power supply from the television and contact your retailer.

A high ambient temperature may cause the television to dysfunction. Do not use nor stock the television in direct sunlight or near a source of heat. If the ambient temperature is too low, the quality of the picture may be affected. If this is the case, switch the television off and wait for a few minutes. If the problem remains when you switch the television on again, change the ambient temperature.

Unplug the television from the power supply before interfering with the television.

Only use the base sold with the device. The television must be moved carefully. It may fall when breaking, in case of fast acceleration or when driving on damaged roads. Never install the television in a place where it will be in direct contact with sunlight, high temperatures, high humidity or a lot of dust: this could damage the internal parts of the television. Place the television on a stable surface and handle with care. The screen is made of glass and can be damaged if dropped, in case of collision or scraped.

When the television is not used during a long period, disconnect the power supply.

In case of dysfunction (unusual sound or smoke...), unplug immediately the power supply from the television and contact your retailer. Unplug the television from the power supply before attempting to repair it. Make sure the technician uses authorized spare parts. If these parts do not conform they may cause fire, electric shock or other dangers. Follow all the maintenance and reparation procedures, make sure the technician controls all security devices to ensure that the television can be used without danger.

● **By installing this product, you accept the above conditions.** ●



**WEEE Directive (European Union and EEA only).**

This symbol indicates that this product is not to be disposed of with your household waste, according to the WEEE Directive (2002/96/EC) and your national law. This product should be handed over to a designated collection point, E.G., on an authorized one-for-one basis when you buy a new similar product, or to an authorized collection site that recycles waste electrical and electronic equipment (EEE). Improper handling of this type of waste can have a negative impact on the environment and human health due to potentially hazardous substances that are generally associated with EEE. By respecting this directive, you will contribute to the effective usage of natural resources. For more information about where you can dispose of your equipment for recycling, please contact your local city office, or other authority, approved WEEE scheme or your household waste disposal service.

(EEA : Norway, Iceland and Liechtenstein)

# Installation

## Connecting the television to other devices

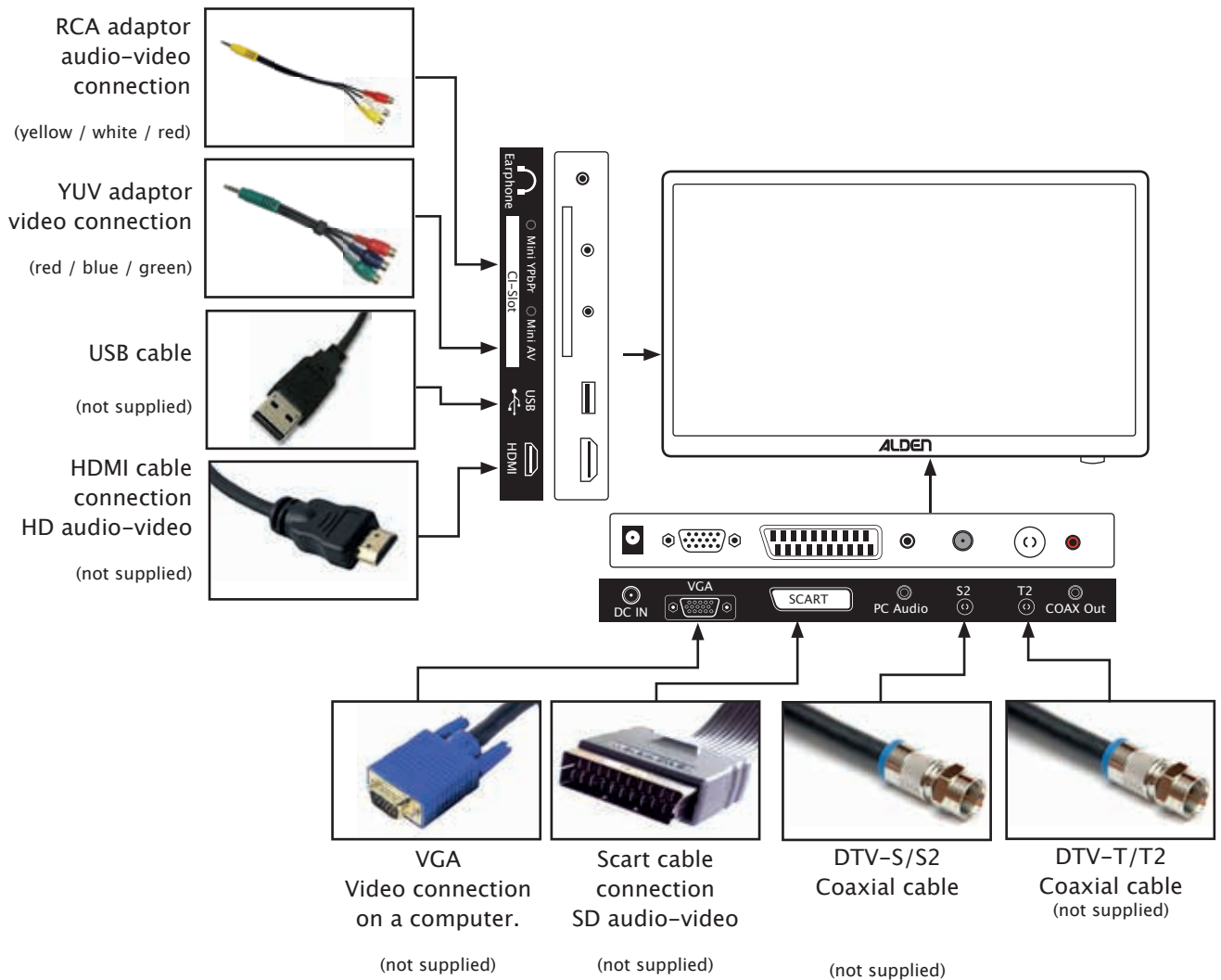

## Power supply connection

Once all the devices have been connected to the TV, you can connect to power supply :

Check the power supply polarity:

- connect the  $\ominus$  wire to the ground.
- connect the  $\oplus$  wire directly to the *Plus* on the cell battery.

**Caution** : the  $\oplus$  wire must be protected with a 3 Amp fuse.

Insert the power cord to the *12 V DC* on the TV.

# TV Description

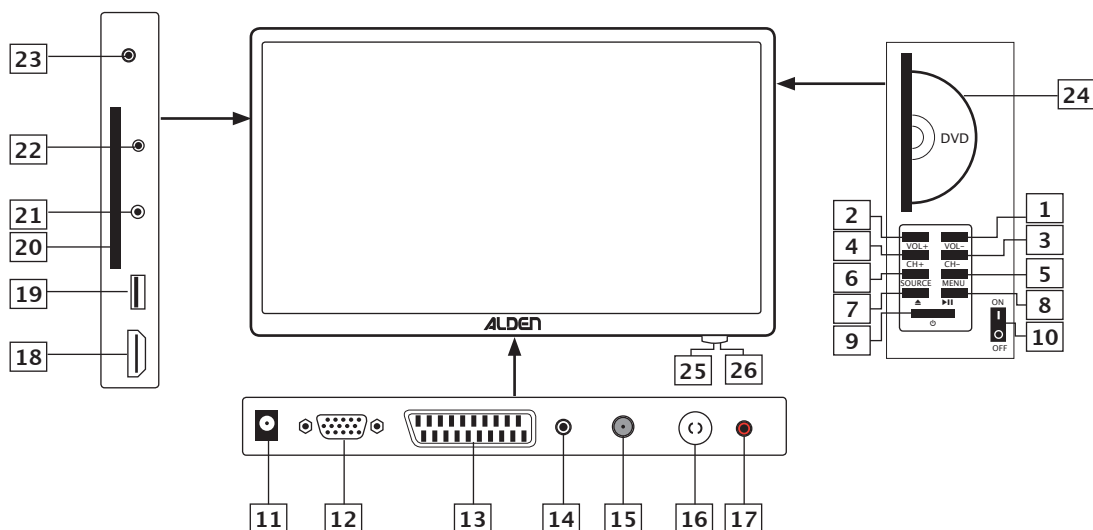

1	<b>VOL -</b>	Lower the volume. In a menu, move the selection to the left
2	<b>VOL +</b>	Increase the volume. In a menu, move the selection to the right
3	<b>CH -</b>	Display the previous programme number In a menu, move the selection to the bottom
4	<b>CH +</b>	Display the next programme number In a menu, move the selection to the top
5	<b>MENU</b>	Display the main menu. In a sub-menu, return to the previous menu.
6	<b>SOURCE</b>	Display the source list
7	<b>EJECT</b>	Eject the DVD
8	<b>PLAY/PAUSE</b>	Switch between «read» and «pause»
9	<b>POWER</b>	Switch on / put in stand by.
10	<b>ON/OFF</b>	ON/OFF switch on the lower side of the frame
11	<b>POWER INPUT</b>	TV 12 volt power supply
12	<b>VGA IN</b>	Video connection on a computer.
13	<b>SCART</b>	Scart cable connection
14	<b>PC AUDIO IN</b>	Computer connection
15	<b>S2</b>	Connection to the coaxial digital cable DVB-S/S2
16	<b>T2</b>	Connection to the coaxial cable from a DVB-T / MPEG4 antenna
17	<b>CAOX Out</b>	Connexion coaxial Audio.
18	<b>HDMI IN</b>	Connection to a HIGH DEFINITION multimedia device.
19	<b>USB</b>	USB port in <i>TNT</i> mode or <i>MÉDIA</i>
20	<b>CI</b>	CA-Module Slot (Conditionnel Acces Module) Ci+ compatible
21	<b>YPbPr IN</b>	Connection to a multimedia device.
22	<b>AV IN</b>	Connection to a multimedia device (RCA).
23	<b>EARPHONE OUT</b>	3,5mm audio stereo jack output (Earphone).
24	<b>Lecteur DVD</b>	DVD. Insert the disc printed side facing the back.
25		Red : TV in stand by mode ; Green : TV on
26		Integrated infrared sensor

\*: support USB non fourni.



## Preparing the remote control

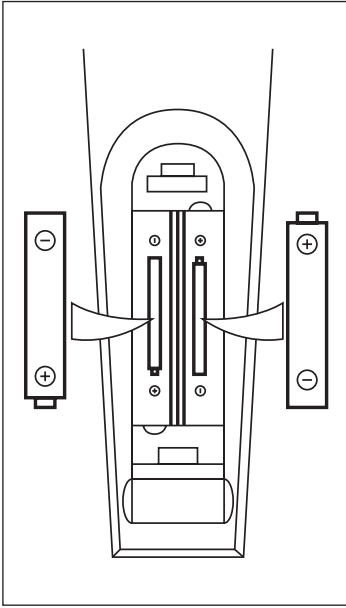

- Remove the battery cover on the back side of the remote control.
- Put 2 new 1,5AAA batteries in place: make sure polarity is correct.
- Put the cover back in place.

### Caution :

- A non conform use of the batteries can cause leaking and corrosion.
- Do not install the batteries in the wrong way.
- Do not charge, open, overheat nor short-circuit the batteries.
- Do not throw the batteries in the fire.
- Do not leave old batteries in the remote control.
- Do not use different kinds of batteries, for example an old battery with a new one.
- If the remote control is not used during a long period, remove the batteries.
- If the remote control does not function or if you have to be near the TV to use it: change the batteries.
- If the batteries have leaked, clean the compartment and the connectors and put new batteries in place.

## How to use the remote control

- Point the remote control towards the television when using it
- Avoid damaging the remote control
- Do not leave the remote control near a source of heat or humidity.
- Do not spill water or leave anything damp on the remote control
- Do not open the remote control.



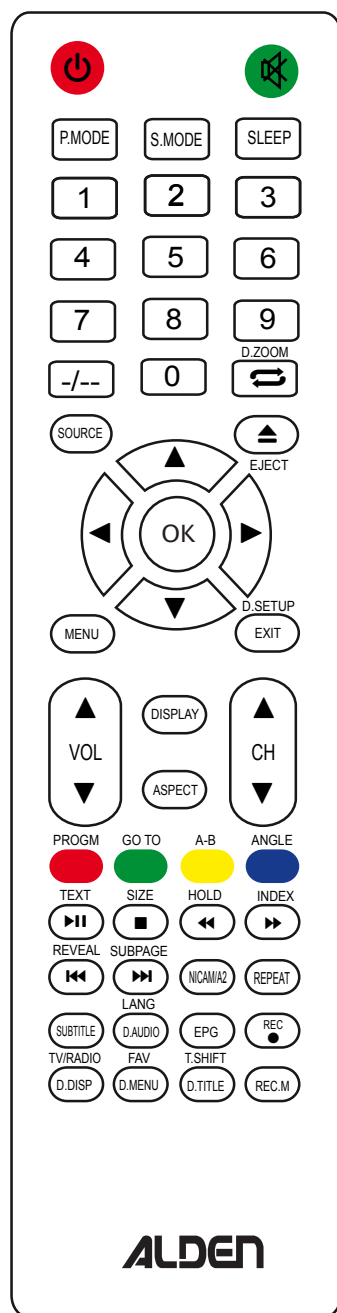

# Remote control description and functions



<b>POWER</b> 	Press once to switch the TV on Press a second time to put the TV in stand by mode.
<b>MUTE</b> 	Press once to switch the sound off Press a second time to active the sound
<b>P.MODE</b>	Press several times to select a picture pre-setting.
<b>S.MODE</b>	Press several times to select a sound pre-setting.
<b>SLEEP</b>	Press several times to programme the TV to switch off automatically.
<b>1...0</b>	Use these buttons to select your channel.
<b>-/--</b>	Go on a string has more than 2 digits quickly
<b>D.ZOOM</b> 	In MEDIA mode, activate the search functions.
<b>SOURCE</b>	Use this button to display the menu for selecting video sources.
<b>EJECT</b> 	In DVD mode, enables to eject the DVD.
	Use the arrows to navigate in the menu and record the settings.
<b>OK</b>	Press to confirm your choice
<b>MENU</b>	Press to display the main configuration menu. In a sub-menu, press once to return to the previous menu.
<b>D.SETUP</b> <b>EXIT</b>	Press to enter the main menu and set the DVD player. Press to exit a menu.
<b>▲ VOL ▼</b>	Use to increase / lower the volume.
<b>DISPLAY</b>	Display the source and information on the current channel.
<b>ASPECT</b>	Press several times to change the picture ratio.
<b>▲ CH ▼</b>	Use to to go to the next / previous programme.
<b>PROGM</b> <i>(rouge)</i>	A selection according to the action described in the displayed menu
<b>GOTO</b> <i>(vert)</i>	In DTV mode, returns to the previously viewed program.

<b>A-B</b> <i>(jaune)</i>	Press to activate the reading on segment A-B (DVD).
<b>ANGLE</b> <i>(bleu)</i>	A selection according to the action described in the displayed menu
<b>TEXT</b> 	Press once to display the teletexte on the watched programme, press again to return to a plain background
	Switch between play and pause
<b>SIZE</b> 	Press to change the size of the teletexte page (Normal, ½-page sup., ½-page inf.).
	Press to stop playing (DVD, Médias).

# Remote control description and functions

<b>HOLD</b> 	Press once to not update the current teletexte page, a second time to launch the automatic update.
	Press to return to the beginning of the DVD chapter / previous media.
<b>INDEX</b> 	Press to display the index page of the teletexte.
	Press to fastforward (DVD, Medias).
<b>REVEAL</b> 	Display the information hidden on the current teletext page.
	Press to return to the beginning of the DVD chapter / previous media.
<b>SUBPAGE</b> 	Display/hide the sub page
	Press to go to the next DVD chapter or next media.
<b>REPEAT</b>	Press to select a repeat mode (DVD or medias).
<b>SUBTITLE</b>	Display the list of submenus available in DVD mode.
<b>LANG</b> <b>D.AUDIO</b>	View Multi Audio List
<b>EPG</b>	Press to display the EPG (in terrestrial mode only)
<b>REC</b> 	Press to record a digital terrestrial programme on a USB support.
<b>TV/RADIO</b> <b>D.DISP</b>	Switch between TV and Radio mode DTV source only).
	Press to display the information bar of the current DVD conference.
<b>FAV</b> <b>D.MENU</b>	Display the favorite channel list
	Appuyez pour accéder au menu principal du DVD en cours de lecture.
<b>T.SHIFT</b> <b>D.TITLE</b>	Switch to Timeshift mode.
<b>REC.M</b>	Click to add / edit / delete a recording

\*: USB media not supplied.

# Using the television

## Basic features

Press on **Source** to display the list of video inputs.

Use ▲ and ▼ to select the input that you wish to watch :

<b>DTV</b>	TV digital satellite (DTV-S/S2)	<b>SCART</b>	Scart (SD)	<b>PC</b>	Computer (VGA)
<b>ATV</b>	TV digital terrestrial (DTV-T/MPEG4)	<b>YPbPr</b>	Composite input (SD)	<b>MEDIA</b>	Multimedia Player
<b>AV</b>	Analog input (SD)	<b>HDMI</b>	HDMI input (HD)	<b>DVD</b>	Lecteur DVD intégré

Press **Enter** to confirm your choice.

## Basic functions in the menus:

Use **Menu** to display the main menu / return to the previous menu in the sub menu.

Use ▲ ▼ ◀ ▶ to navigate in the menu.

Use ▶ to display the settings values in the sub menu.

To undergo a modification, use ▲ and ▼ in a list, ◀ and ▶ with an adjustment bar.

## How to use the system for the first time (auto installation)

When switching the system on for the first time, a quick installation guide will appear. These instructions will enable you to do the basic settings and the initial search for the programmes broadcasted in terrestrial mode.

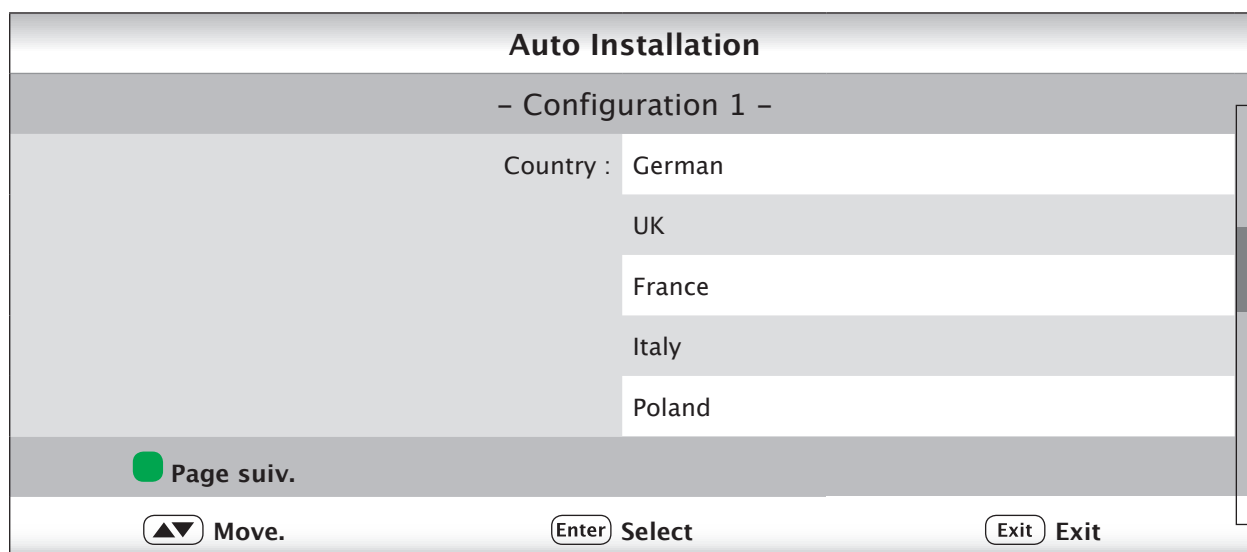

1. Check the country. If the pre selected country is correct, press ● (green) to go to the next step. Otherwise, use ▲ and ▼ to alter the selection and press **Enter** to confirm your choice.
2. Check the language in the menus. If the pre selected language is correct, press ● (green) to go to the next step. Otherwise use ▲ and ▼ to alter the selection and press **Enter** to confirm your choice.
3. Choose the location of installation on the TV. The proposed choices enable to pre select the picture settings. Use ▲ and ▼ to alter the selection and choose the most adapted and **Enter** to confirm your choice.
4. Check the automatic TV switch off. By default, the TV is programmed to switch off after 4 hours of viewing. If the pre selected choice is convenient for you, press ● (green) to go to the next step. Otherwise, use ▲ and ▼ to alter the selection and **Enter** to confirm your choice.
5. In the **TV connection** menu: the **Satellite** mode allows to set up your TV set with a satellite channels list. Select the **AIR** mode to set up your TV set in terrestrial reception, or the **Cable** mode to set up your TV in cable reception. By default, it is recommended to use in a camping car the **Satellite** mode.

6. Your TV is now installed. To use the system in DVB-S satellite mode: Press «**source**>**TNT**», you can see a pre programmed channel list by pressing **Enter**. To switch to DVB-T mode, refer to «channel» menu. Choose «Connection TV» and select «antenna» mode, then launch a search for a satellite, by referring to chapter «Automatic channel search». (pages 57 and 58)

## How to use in terrestrial mode

### Important information :

Since november 30th 2011, no more analog signal is broadcasted in France.

Press **Source** to display the list of video sources. Use ▲ and ▼ to select :

- **ATV** to watch analog programmes (no longer used)
- **DTV** to watch digital programmes (terrestrial or satellite)

then press **Enter** to confirm your choice.

When watching a programme, the main following features are available :

- **Ch+/-** : go to the next / previous programmes
- **0...9** : display a programme by entering the number.
- **Vol+/-** : increase / lower the volume.
- **Fav** : display the favorite channel lists.
- **EPG** : display the EPG (*Tnt source only*).
- **Display** : press once to display limited information, press twice to display all the information corresponding to the watched programme, press a third time to remove the display. .
- **TV/Radio** : switch between TV and Radio mode (*TNT source only*).

Other features are available in terrestrial television mode. Refer to the following pages 50 and 51.

## How to use with an external satellite receiver

Press **Source** to display the list of video sources. Use ▲ and ▼ to select :

- **AV** if your satellite receiver is connected to the TV with a RCA cable (white - yellow - red).
- **Scart** if your satellite receiver is connected to the TV with a scart cable.
- **YPbPr** if your satellite receiver is connected to the television via a YUV cable (blue - green - red)
- **HDMI** if your satellite receiver is connected to the TV with a HDMI cable.

then press **Enter** to confirm your choice.

Then refer to the instructions given with your receiver and satellite system to go further.

### Information :

Each time you switch the system on, the TV will automatically select the last chosen source.

The **AV** and **HDMI** sources are directly accessible by pressing the corresponding buttons.

## How to use in DVD mode

### Important information :

Handling a DVD can only be done once the DVD mode has been selected. It is not possible to insert or eject a DVD if another mode is selected.

Press **Source** to display the list of video sources. Use ▲ and ▼ to select **DVD** then press **Enter** to confirm your choice. The DVD player will unlock.

Insert the DVD in the DVD player, printed side towards the back of the TV. The DVD will start automatically.

Use ▲▼◀▶ to navigate in the interactive menus and confirm your choice by pressing **Enter**.

Other functions are available in *DVD mode*. See the coming pages 50 and 51.

## How to use the multimedia player (media/USB\*)

Press **Source** to display the list of video sources. Use ▲ and ▼ to select *Média* and then press **Enter** to confirm your choice. The File Manager will be displayed.

You can also access this menu by pressing **Média** on your remote control.



Use ◀ and ▶ to select the type of media and press **Enter** to confirm.

To navigate in the USB device, use ▲ and ▼ to go up / or down in the list, ◀ and ▶ to enter / exit a sub-menu and **Enter** to start reading the selected file.

When navigating, press **Exit** to return to the main screen (choose the type of file).

- Photo : read the pictures
- Music : read audio files.
- Movie : read video files.
- E-Book

To exit the menu, press **Source** to display the list of video sources.

## How to use the recording functions

### Important information

The recording functions are only available on the DTV source (terrestrial digital)

When a compatible USB key\* is connected to the TV, it is then possible to record programmes and control the live programmes.

The USB support must be inserted in the TV before before you are able to use the recording functions.

### Fast recording

Press **Rec** to start recording the watched programme. The programme will continue being broadcasted. Press ■ to stop recording. The recorded programmes are accessible via the *Média source, PVR menu*.

### Direct Timeshift

Press **Timeshift auto** to start recording the watched programme. Press ▶|| the pause. Press ▶|| start watching the programme again but in deferred mode. When watching the programme, you have the possibility to fastforward or rewind the programme by pressing ◀◀ or ▶▶. Press ■ to return to the direct. Press *Timeshift to stop recording*.

You will find these functions, and the advanced recording functions in the dedicated menu (feature), PVR / Timeshift sub menu.

\* not supplied

# Advanced functions

## Important information

The settings and modifications made in the menus are only valid for the current source. This enables you to customize each source (TV, DVD,...) depending on your needs.

## Menu Picture

Picture			
			▲
Picture	Picture Mode	Standard	▶
	Brightness	50	▶
Sound	Contrast	50	▶
	Sharpness	5	▶
Channel	Colour	50	▶
	Tint	50	▶
Feature	Colour Temperature	Standard	▶
	Aspect Ratio	16:9	▶
Setup	Noise Reduction	Middle	▶
			▼
▲▼ Move      Enter Enter      Exit Exit      Menu Return			

### Picture mode

Once selected, press ▶ to display the list of available pre-settings. Use ▲ and ▼ to make your choice and press **Enter** to confirm your choice (*Standard ; Optimal ; Bright ; Soft ; User*).

The *User mode* enables you to customize the brightness, contrast, neatness and color settings.

### Brightness

Once selected, press ▶ to display the setting options. Use ◀ and ▶ to make your choice and press **Enter** to confirm (from 0 to 100).

### Contrast

Once selected, press ▶ to display the setting options. Use ◀ and ▶ to make your choice and press **Enter** to confirm (from 0 to 100).

### Sharpness

Once selected, press ▶ to display the setting options. Use ◀ and ▶ to make your choice and press **Enter** to confirm (from 0 to 100).

### Color

Once selected, press ▶ to display the setting options. Use ◀ and ▶ to make your choice and press **Enter** to confirm (from 0 to 100).

### TShade

Once selected, press ▶ to display the setting options. Use ◀ and ▶ to make your choice and press **Enter** to confirm (from 0 to 100).

### Color temperature

Once selected, press ► to display the setting options. Use ▲ and ▼ to make your choice and press **Enter** to confirm (*Standard ; cold ; hot*).

### Sound reduction

Once selected, press ► to display the setting options. Use ▲ and ▼ to make your choice and press **Enter** to confirm (*Off ; Low ; Medium ; High*).

### Noise reduction

Once selected, press ► to display the available presets list. Use ▲ and ▼ to make your choice then press **Enter** to confirm (*Off, Low, Medium, High*).

## Menu Sound

Sound			
Picture			
	<b>Sound Mode</b>	<b>Standard</b>	►
<b>Sound</b>	Bass	50	►
	Treble	50	►
Channel	Balance	0	►
	Surround	Off	►
Feature	AVL	Off	►
	SPDIF	Auto	►
Setup			

▲▼ Move      Enter Enter      Exit Exit      Menu Return

### Audio Mode

Once selected, press ► to display the available pre setting functions. Use ▲ and ▼ to make your choice then press **Enter** to confirm (*Standard ; Film ; Music ; lyrics : User*).

The *User mode will enable you to customize the sound.*

### Bass

Once selected, press ► to display the available pre setting functions. Use ◀ and ▶ to undergo your settings and press **Enter** to confirm (from 0 to 100).

### Treble

Once selected, press ► to display the available pre setting functions. Use ◀ and ▶ to undergo your settings and press **Enter** to confirm (from 0 to 100).

### Balance

Once selected, press ► to display the list of setting options. Use ◀ and ▶ to make your choice and press **Enter** to confirm (from -50 to +50).



### Surround

Once selected, press ► to display the different options. Use ▲ and ▼ to make your choice and press **Enter** to confirm (*Off ; On*).

### AVL

Once selected, press ► to display the different options. Use ▲ and ▼ to make your choice and press **Enter** to confirm (*Off ; On*).

### SPDIF

Once selected, press ► to display the different options. Use ▲ and ▼ to make your choice and press **Enter** to confirm (*Off ; MIC ; Auto ; Multi*).

## Menu Channel

Channel			
		▲	
	Channel Management	ENTER	►
	Favorite Management	ENTER	►
	Country	France	►
Picture	TV Connection	Satellite	►
	Auto Search	ENTER	►
Sound	DTV Manual Search	ENTER	►
	ATV Manual Search	ENTER	►
Channel	LCN On/Off	On	►
	Satellite System	ENTER	►
Feature	Import Satellite DB	ENTER	►
	Export Satellite DB	ENTER	►
Setup	Load Default Database	ENTER	►
	5V From Antenna	▼	►
▲▼ Move      Enter Enter      Exit Exit      Menu Return			

### Channel management

Once selected, press **Enter** to access the channel management sheet. Use ▲ and ▼ to navigate in the list and select the channel that you wish to alter. You can use :

- **Red** (*red*) to erase a channel ;
- **Green** (*green*) to lock / unlock a channel ;
- **Yellow** (*yellow*) to activate / deactivate a channel skip;
- **Blue** (*blue*) to swap the position of a channel with another channel in the list ;
- **Enter** to rename a channel (a keyboard will appear).

When exiting the sub menu, a confirmation window will ask you if you wish to save the modifications or not.

### Favorite channel list management

Once selected, press **Enter** to access the favorite management sheet. Use ▲ and ▼ to navigate in the list and select the channel you wish to modify. You can use :

- **Red** (*red*) to add/ remove the selected channel from list n° 1 ;
- **Green** (*green*) to add/ remove the selected channel from list n° 2 ;
- **Yellow** (*yellow*) to add/ remove the selected channel from list n° 3 ;
- **Blue** (*blue*) to add/ remove the selected channel from list n° 4 ;

When exiting the sub menu, a confirmation window will ask you if you wish to save the modifications or not.

### Country

Once selected, press ► to display the available setting options. Use ▲ and ▼ to do your choice and press **Enter** to confirm.

### TV Connection

Once selected, press ► to display the setting options. Use ◀ and ▶ to make your choice and press **Enter** to confirm . (*Air ; Cable ; Satellite*)

### Auto search

Once selected, press **Enter** to access the sub menu. Use ▲ and ▼ to navigate and select what you wish to do:

- **ALL** : search for all channels, analog and digital
- **DTV** : only search for digital channels.
- **ATV** : only search for analog channels.

### Manual digital search

Once selected, press **Enter** to access the sub menu.

- **Channels** : select in the list the channel on which you wish to do the search
- **Frequency / Bande pass.** : automatic up date depending on the selected channel.
- **Start** : once selected, press **Enter** to start the search.

### Manual analog search

Once selected, press **Enter** to access the sub menu.

- **Current channel** : select the position of the channel you wish to search for
- **Frequency** : preset frequency value
- **Search** : confirm this sub menu and press **Enter** to start the search.
- **Color system** : select in the list the suitable mode (*Auto, PAL, SECAM*).
- **Sound system** : select in the list the suitable mode (*BG, DK, L, L'*).

### LCN On/Off

Select «on» to activate the automatic numbering of the channel list. Select «Off» for the channel list to be stored in ascending order.

### Satellite System

In satellite mode, select, set and scan transponders from different satellites.

### Import Satellite DB

Import a list of channels from a USB media.

### Export Satellite DB

Export a list of channels from a USB media.

### Load Default Database

Load the list of satellite channels by default.

WARNING: the current channel list will be lost.

### 5V From Antenna

Enables to activate the +5V power on the terrestrial antenna coaxial cable (DVB-T)

## Feature Menu

Feature			
		▲	
	Lock	ENTER	▶
Picture	Language	ENTER	▶
	Clock	ENTER	▶
Sound	Sleep Timer	Off	▶
	Auto Power Off	Off	▶
Channel	Malentendant	Off	▶
	CI Info	ENTER	▶
Feature	PVR/Timeshift	ENTER	▶
	HDMI Link	ENTER	▶
Setup		▼	
<div style="display: flex; justify-content: space-between; align-items: center;"> <span>▲▼ Move</span> <span>Enter Enter</span> <span>Exit Exit</span> <span>Menu Return</span> </div>			

### Lock

Once selected, press **Enter** then enter the PIN code to access the sub menu (0000 : factory setting).

Use ▲ and ▼ to navigate and select the action that you wish to make :

- *System lock* : enables you or not to activate the parental locking. Once activated, the options become available.
- *Keypad lock* : enables you to deactivate the functions of the keys on the TV. Only **Power** remains active.
- *Parental locking* : enables you or not to activate the parental locking (*Off*, ).
- *Change the Pin Code* : enables you to alter the Pin code. The Pin Code is composed of 4 numbers. To alter the code, enter the old code, then the new code, and the new code a second time to confirm. A message will appear confirming the modification.

### Language

Once selected, press **Enter** to access the sub menu. This menu will enable you to customize the languages to be used for the different settings.

- *OSD language* : choose in the list of available languages the language to use for the menu display.
- *1rst / 2nd preferred sub title* : when several sub title languages are available, choose the language that should be used by default. If language 1 is not available, language 2 will be used.
- *1rst / 2nd Audio language*. : when several audio languages are available, choose the languages that should be used by default. If language 1 is not available, language 2 will be used.
- *Digital teletext language* : choose in the list the display language that should be used for the digital programme teletext.
- *Analog teletext language* : choose the type of alphabet to use to display the analog programme teletext.

### Clock

Once selected, press **Enter** to access the sub menu. The sub menu will enable you to set the clock settings.

- *Date / Hour* : indicates the date and the time depending on the selected settings.
- *Time zone*: select the time zone of the area where you are located.
- *DST* : activate or not the automatic time change winter / summer

### **Sleep timer**

Enables you to set the time after which the TV will automatically switch to stand by mode.

Once selected, press ► to display the list of available pre setting options. Use ▲ and ▼ to make your choice and press **Enter** to confirm (*Off ; 15 Mins → 120 Mins*).

### **Auto Power Off**

Enables to set the time after which the TV will automatically switch itself off.

Once selected, press ► to display the list of available setting options. Use ▲ and ▼ to make you choice and press **Enter** to confirm (*Off ; 1 hour ; 2 hours ; 4 hours*).

### **Deaf**

Enables you to activate or not the specific functions for people with hearing problems.

### **CI card information**

Enables to display information concerning the CI module and card which have been inserted in the CI slot.

### **PVR**

Once selected, press **Enter** to access the sub menu. This will enable you to access different settings and recording functions.

- *Record File Format* : File format in which your programmes are recorded (*TS or PS*).
- *Partition select* : select the device on which the programmes will be recorded.
- *Timer* : Set a time to start recording a programme
- *Record List* : display the list of programmes recorded on the device.
- *Record Start* : immediately start recording the watched programme.
- *TimeShift Start* : immediately start the timeshift

#### **Information :**

The *Record Start* and *Timeshift Start* functions are accessible directly on the remote control (**Rec** and **Timeshift auto**).

### **HDMI Link**

Once selected, press ► to display the list of available pre setting options. Use ▲ and ▼ to make your choice and press **Enter** to confirm.

## Setup Menu

Setup			
	OSD Timer	15 Sec	▶
Picture	Auto SCART	On	▶
	PC Setup	ENTER	▶
Sound	Blue Screen	Off	▶
	Auto installation	ENTER	▶
Channel	Reset TV Setting	ENTER	▶
	Software Upgrade	ENTER	▶
Feature			
Setup			

▲▼ Move     
 Enter Enter     
 Exit Exit     
 Menu Return

### OSD Timer

Enables to set the duration after which the menu will be automatically hidden.

Once selected, press ▶ to display the list of available setting options. Use ▲ and ▼ to make your choice then press **Enter** to confirm (*never ; 5 Sec → 30 Sec*).

### Auto Scart

Once selected, press ▶ to display the list of available pre setting options. Use ▲ and ▼ to make your choice then press **Enter** to confirm (*On ; Off*).

### PC Setup

Once selected, press **Enter** to access the sub menu. This will enable you to access the different setting options when using with a computer.

- *Automatic setting* : press **Enter** to automatic synchronize the display
- *Position H / V* : manually set the horizontal / vertical position of the picture
- *Phase* : manual value setting
- *Horloge* : manual value setting

### Blue screen

Once selected, press ▶ to display the list of available pr setting option. Use ▲ and ▼ to undergo your choice and press **Enter** to confirm (*On ; Off*).

### Auto installation

Enables to launch the procedure for the first installation

### Reset TV setting, put to zero

Once selected, press **Enter** to reset the settings. A message will appear. Confirm or cancel your choice.

### Software update

Once selected, press **Enter** to check if an update is available

## What to do in case of breakdown

Problem	Solution
No picture and/or no sound.	Check the power supply Make sure the switch is on the ON position
You have a picture but no sound.	Make sure the volume is not set too low (minimum 0) or in Mute mode.
The remote control no longer/does not work.	Make sure the power supply is plugged in correctly. Check the batteries in the remote control. Make sure the TV is not directly in the sun. Make sure there is nothing interfering between the remote control and the TV.
No TV signal.	Make sure the video source is correct. Make sure the coax cable is plugged in correctly. Make sure the TV is plugged in correctly.
No external video signal.	Make sure the TV is plugged in correctly. Make sure the antenna is correctly connected and positioned, and in good condition.
The picture lacks color or is too dark.	Check the picture settings in the main menu.
The picture loses color intermittently	Make sure your antenna is not damaged nor unplugged.
Diagonal lines appear.	The receiver is affected by magnetic interferences.

# Technical specifications

General specifications	Technology	21,5" DVD Combo	
	Screen size	Backlight LED	
	Screen format	21,5" wide screen	
	Resolution	16:9	
	Contrast	1920 x 1080 pix	
	Active surface	1000:1	
	Brightness	479 (H) x 271 (V)	
	Response Time	250 cd/m <sup>2</sup>	
	Color	5 ms	
	Weight	16,7M	
	Power supply		3,25 kg
			DC 12 V 3 A max
	Power consumption in function		≤ 26 W
	Power consumption in stand by mode		< 1 W
TV mode specifications	TV analog system	PAL, SECAM	
	TV digital system	DVB-T/T2, DVB-S/S2, H2.6.4	
	Audio output	2 x 5 W	
	Function keys	Source, Menu, Ch+, Ch-, Vol+, Vol-, Power	
	AV	HDMI, VGA and PC audio input, Input: RCA, YPbPr, Scart, USB, audio output, Slot CI, Ant 75Ω	
Accessoires	Remote control, batteries, AC adapter with power cord, 12V power cable, Jack to RCA cord (white / yellow / red), Jack to YUV cord (blue / green / red) Screws for the TV base support		

## SIZE

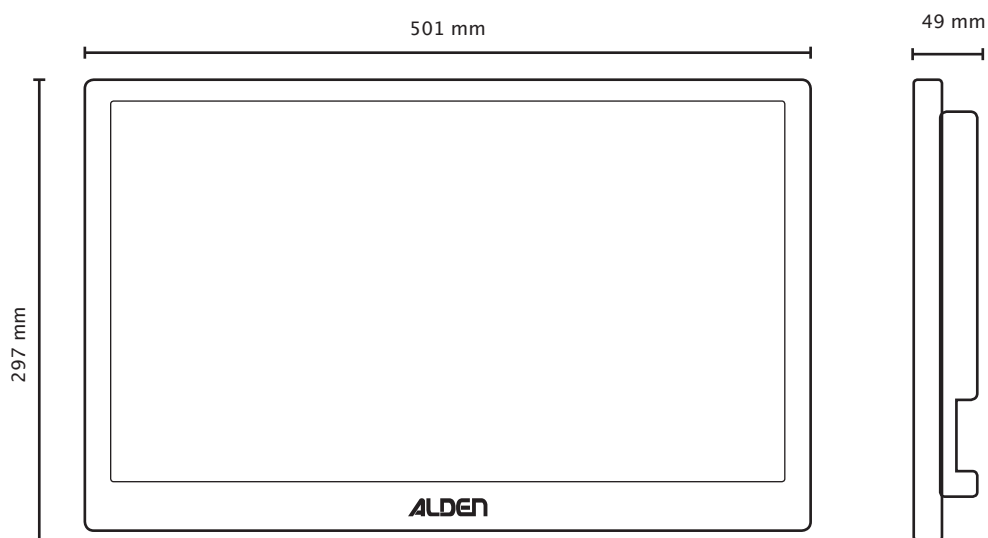

# ALDEN Warranty

---

## The ALDEN warranty covers the following:

Alden SAS warrants to the initial Buyer the products for a standard period of two years from the original date of purchase of the product by the end user. The end user must return the warranty form that is enclosed in the user's guide with a copy of the invoice to Alden. If this document is not returned, the warranty will begin at the date of purchase by the initial Buyer.

**Warning:** If the Buyer decides to undergo reparation without Alden SAS agreement, he will have to support all the consequences and the warranty will become void. Nor the buyer nor the end user can demand compensation for privation of the product for less than 30 days. Alden SAS can under no circumstance be held responsible for accidents or damage due to non observation of the installation instructions. We remind you that any electric installation must be protected with an adapted fuse.

In any case, general installation rules must be followed. The installer and the end user are supposed to know rules and laws (such as the driving rules) and legal rules about heavy loads. The installer and the end user must inform themselves about installation rules. The installer and the end user can not demand compensation or further guarantee if these rules are not followed.

Nevertheless you will benefit from the general legal warranty especially concerning hidden manufacturing faults.

**Warning:** The application of the warranty and any aftersales return must be authorized by Alden SAS before. The buyer shall bear all shipping, packing and insurance costs and all other costs excluding labour and parts necessary to carry out repairs under this warranty (Alden will cover transport costs back to the customer). If you demand express delivery, the costs will remain yours.

## This warranty does not cover:

- wearing parts;
- damage caused by accidents;
- misuse;
- negligence;
- incorrect wiring, or improper installation;
- if the Goods are used in an installation other than that recommended in the product installation and operation instructions.
- faults and consequences due to the intervention of a non approved reparation.



# Warranty

---

Alden recommends that the installation should be done by a professional technician.

If you choose to install the product yourself, you will be responsible for security matters.

In this case, you are meant to have the necessary competence. You will have to respect rules that apply to professional installers. Respect the law. The product will only be used for the intended matter.

**Warranty:**

The buyer will contact his retailer if problems occur with the product.

**WARNING:**

The warranty will be cancelled if you interfere on the product without Alden's agreement.

Complete the following form and send it back to the following address with a copy of the purchasing invoice:

ALDEN - Z.A. du Hairy - F-67230 HUTTENHEIM - FRANCE

---

## Warranty form

NAME, First name: .....

Full address: .....

Post code: .....

Town: .....

Country: .....

Retailer: .....

Date of purchase: .....

Product:.....

Serial number: .....