

TV LED 18,5" combo DVD
TV LED 22" combo DVD
TV LED 24" combo DVD
Triple tuner

Guide d'installation et d'utilisation



modèles déposés – photos non contractuelles – document établi sous réserve de modifications techniques
Eingetragenes Warenzeichen – Photos ohne Gewähr – Technische Änderungen vorbehalten

ALDEN

www.alden.fr / www.alden-deutschland.de

Sommaire

03	Avertissements
05	Descriptif du téléviseur
07	Préparation et utilisation de la télécommande
08	Descriptif et fonctions de la télécommande
10	Utilisation
10	Installation automatique
13	Sélection d'une source
13	Utilisation avec un récepteur externe
13	Utilisation en mode DVD
13	Afficher le contenu d'un dispositif de stockage externe
14	Fonctions avancées du téléviseur
14	Fonctionnement du menu
14	Menu Image
15	Menu Son
16	Menu Chaîne
19	Menu Option
21	Menu Configuration
22	Utilisation du lecteur multimédia
25	Utilisation du lecteur DVD
28	Que faire en cas de panne
29	Caractéristiques techniques
30	Garantie
31	Bon de garantie

Avertissements

La reproduction de tout ou partie de ce guide est interdite sans un accord écrit de la part d'ALDEN.

ALDEN attire une attention particulière sur les risques encourus en cas de montage non conforme.

La responsabilité d'ALDEN ne pourra être engagée en cas de montage non conforme aux règles de l'art et en particulier si l'installation est effectuée par un non-professionnel.

Le revendeur est réputé connaître les règles de l'art et s'y conformer. Il respectera tout particulièrement les règles en matière de choix d'emplacement, de branchement électrique, de collage, de vissage. Il s'engage, en vendant et en installant un produit ALDEN, à informer son client du mode d'emploi et éventuellement du mode d'installation et lui remettra les documents nécessaires. Il attirera l'attention du client sur tous les aspects concernant la sécurité. Il informera le client que le produit vendu ne devra pas être détourné de l'utilisation prévue. En outre, il attirera l'attention du client, s'il y a lieu, sur l'obligation de respecter les lois en vigueur dans le ou les pays d'utilisation.

Tout produit comportant des éléments électroniques doit être protégé contre les sous-tensions (inf. à 10,5 Volts) et les sur-tensions (sup. à 15 Volts).

Toute intervention effectuée sur le produit sans accord préalable de la part d'ALDEN entraîne la nullité de la garantie.

Le vendeur ainsi que le constructeur ne peuvent en aucun cas être tenus pour responsables en cas de modifications des modes d'émission ou des puissances d'émission. La disparition de programmes, le passage d'une chaîne libre en cryptée ainsi que toute autre modification des modes de diffusion ne sont pas de la responsabilité du vendeur ou du constructeur. Les événements inconnus du vendeur et du constructeur ne peuvent pas donner lieu à une demande d'échange, de remboursement ou d'indemnité de quelque nature qu'elle soit. Les zones de réception sont données à titre indicatif.

ALDEN décline toute responsabilité de quelque nature qu'elle soit, en particulier pour tout accident ou incident en cas de non-observation des instructions données, tant au niveau de l'installation que de l'utilisation.

L'ouverture des différents éléments est strictement interdite. Aucun recours en garantie ne sera possible dans ce cas.

Pour toute intervention sur le circuit électrique, remplacement ou branchement de la batterie, il conviendra de retirer les fusibles des câbles d'alimentation des équipements satellites. Si le véhicule est équipé d'un panneau solaire, retirer également le fusible du régulateur de charge.

Ne jamais couper l'alimentation du téléviseur sans l'avoir éteint au préalable.

En cas de stationnement prolongé, il conviendra de retirer le fusible de l'alimentation du téléviseur.

Pour une image de qualité, n'utilisez pas les circuits de câbles coaxiaux existants. De manière générale, il est indispensable d'éviter tout raccord.

Il est impératif de tirer une alimentation séparée et équipée d'un fusible 3 Ampères directement depuis la batterie cellule pour alimenter le téléviseur.

Il est impératif de protéger les embouts des câbles avec du scotch papier durant l'installation (tout particulièrement lors des passages dans les meubles)

Prévenez l'intrusion d'objets dans l'appareil : le téléviseur est équipé de fentes de ventilation, dans lesquelles des objets pourraient tomber. Les fentes ne doivent en aucun cas être obstruées. Ne jamais déposer d'objets sur l'appareil.

Utilisez uniquement les pièces de rechange et les accessoires originaux ou des pièces recommandées par un revendeur spécialisé, faute de quoi la garantie sera annulée. Toute intervention sur l'appareil doit être effectuée par des techniciens qualifiés.

Ne pas installer le téléviseur dans une armoire exigüe ou insuffisamment ventilée, directement sur ou sous un autre appareil, ou bien encore sur une surface qui pourrait obstruer les ouïes d'aération. **Un espace de 20 cm tout autour de l'appareil doit être maintenu vide pour assurer une bonne ventilation de l'appareil.**

Ne pas exposer le téléviseur et ses accessoires aux rayons solaires directs, à la chaleur d'un appareil de chauffage, à la pluie ou à une forte humidité, à d'importantes vibrations ou à des chocs qui pourraient l'endommager de façon irréversible, ni à des objets magnétiques comme des haut-parleurs, des transformateurs...

Ne pas nettoyer l'appareil avec de l'alcool ni du détergent ammoniacal. Le cas échéant, nettoyer l'appareil avec un chiffon doux et propre humidifié d'eau savonneuse après l'avoir débranché. Veiller à ce que rien ne pénètre dans les ouïes de ventilation pour ne pas provoquer d'incendie ou de choc électrique.

Ne pas ouvrir le couvercle de l'appareil sous peine de s'exposer à des chocs électriques et d'annuler la garantie. Ne confier l'entretien et la maintenance de l'appareil qu'à du personnel qualifié.

Lors du branchement des câbles, veiller à ce que l'appareil soit débranché. Attendre quelques secondes après l'arrêt de l'appareil avant de le déplacer ou de débrancher les câbles connectés.

N'utiliser que des câbles et des rallonges qui soient compatibles avec la puissance absorbée de l'appareil.

Si l'appareil ne fonctionne pas correctement lorsque vous avez respecté strictement toutes les instructions de la présente notice, contactez votre revendeur.

- **Le fait de procéder à l'installation implique l'acceptation des règles énoncées.** •



Directive DEEE (Union européenne et EEE uniquement).

Ce symbole indique que, conformément à la directive DEEE (2002/96/CE) et à la réglementation de votre pays, ce produit ne doit pas être jeté avec les ordures ménagères. Vous devez le déposer dans un lieu de ramassage prévu à cet effet, par exemple, un site de collecte officiel des équipements électriques et électroniques (EEE) en vue de leur recyclage ou un point d'échange de produits autorisé qui est accessible lorsque vous faites l'acquisition d'un nouveau produit du même type que l'ancien. Toute déviation par rapport à ces recommandations d'élimination de ce type de déchet peut avoir des effets négatifs sur l'environnement et la santé publique car ces produits EEE contiennent généralement des substances qui peuvent être dangereuses. Parallèlement, votre entière coopération à la bonne mise au rebut de ce produit favorisera une meilleure utilisation des ressources naturelles. Pour obtenir

plus d'informations sur les points de collecte des équipements à recycler, contactez votre mairie, le service de collecte des déchets, le plan DEEE approuvé ou le service d'enlèvement des ordures ménagères. (EEE : Norvège, Islande et Liechtenstein)

Descriptif du téléviseur

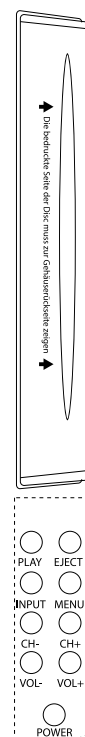
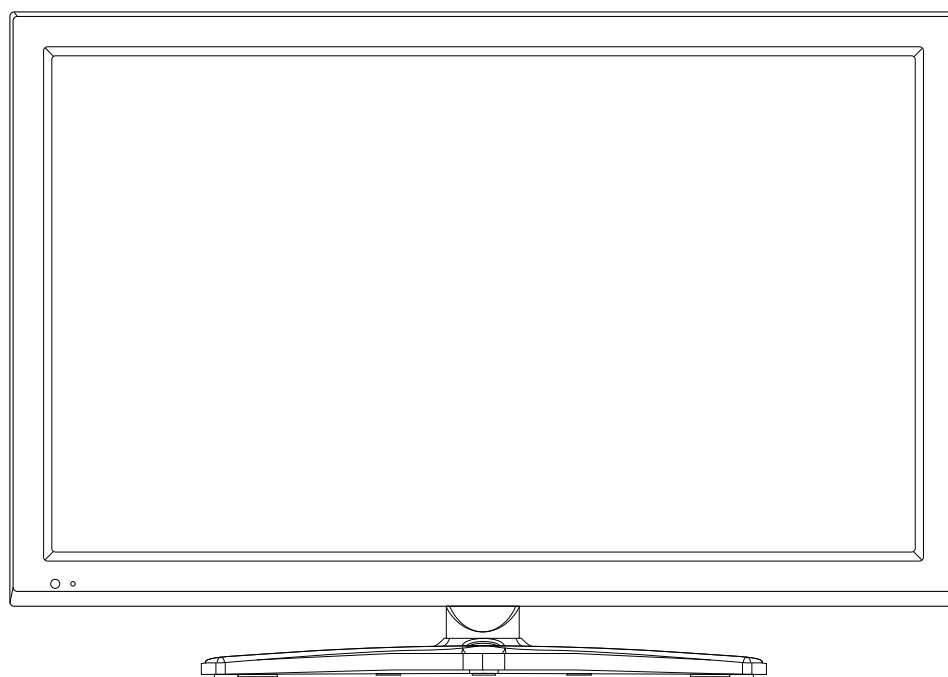

Fonctions des boutons de la TV :

PLAY

Lire/mettre en pause le DVD

EJECT

Éjecter le disque

INPUT

Sélectionner une source

MENU

Afficher le menu OSD, Appuyer une seconde fois pour quitter le menu

CH+ /CH-

Sélectionner la chaîne suivante/précédente

VOL+ /VOL-

Augmenter/Diminuer le volume

POWER

Allumer/Éteindre la TV

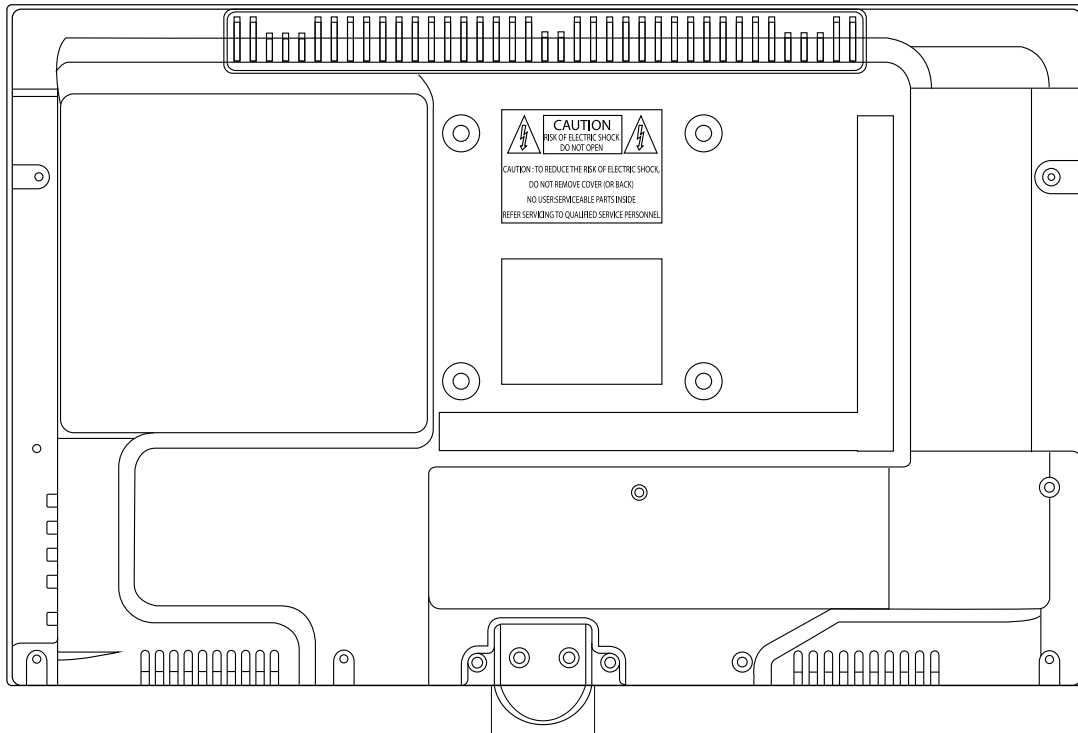

DC

VGA

PC IN

SCART

TV1(S2)

TV2 S/PDIF

Branchements :

DC

Prise d'alimentation

VGA

Afficher le signal vidéo d'un ordinateur. Nécessite une prise D-Sub 15 branches analogique, branchée sur l'ordinateur.

PC-IN

Connecter la sortie audio d'un ordinateur

SCART

Connecter un périphérique via une prise péritel

TV1(S2)

Connecter à un signal satellite

TV2

Pour se connecter à la prise d'antenne murale avec un câble coaxial RF

S/PDIF

Sortie numérique vers un récepteur AV

HDMI

Connecter la sortie HDMI d'un périphérique

USB

Connecter un périphérique de stockage USB pour lire du contenu multimédia

Ω

Connecter un casque audio ou un autre périphérique audio

MINI YPbPr

Connecter la sortie vidéo YPbPr d'un périphérique, avec un câble convertisseur

MINI AV

Connecter un périphérique via la sortie audio & vidéo, avec un câble convertisseur

Common Interface

emplacement CI (Interface commune)

Préparation de la télécommande

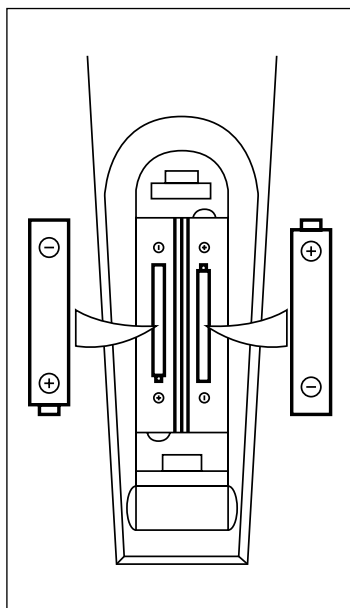

- Retirez le capot du compartiment à piles situé au dos de la télécommande.
- Mettez les piles en place (1,5V AAA) en veillant à respecter les polarités.
- Remettez le capot en place.

Attention :

- Une utilisation non conforme des piles peut provoquer fuites et corrosion.
- N'insérez pas les piles dans le mauvais sens.
- Ne rechargez pas, n'ouvrez pas, ne laissez pas surchauffer, ne mettez pas en court-circuit les piles fournies.
- Ne jetez pas les piles dans le feu.
- Ne laissez pas de piles usagées dans la télécommande.
- Ne mélangez pas différents types de piles. N'insérez pas une pile neuve avec une ancienne.
- Si la télécommande n'est plus utilisée durant une longue période, retirez les piles.
- Si la télécommande ne fonctionne pas correctement ou si son angle d'utilisation est réduit, remplacez les piles par des piles neuves.
- Si les piles ont coulé, nettoyez le compartiment et les contacts puis insérez des piles neuves.

Utilisation de la télécommande

- Orientez la télécommande vers le récepteur lors de son utilisation.
- Évitez tout choc à la télécommande.
- Ne laissez pas la télécommande à proximité d'une source de chaleur et/ou d'humidité.
- Ne renversez pas d'eau sur la télécommande. Ne placez pas d'objet humide dessus.
- N'ouvrez pas la télécommande.

Descriptif et fonctions de la télécommande



POWER 	Appuyez une première fois pour allumer le téléviseur. Appuyez une seconde fois pour mettre le téléviseur en veille.
MUTE 	Appuyez une première fois pour couper le son. Appuyez une seconde fois pour réactiver le son.
EPG	Afficher le guide électronique des programmes (en mode TNT uniquement).
REP	Répéter la lecture d'un titre ou d'un chapitre.
CH/LIST	Afficher la liste des programmes.
SUBTITLE	Afficher la liste des sous-titres disponible en mode DVD.
	En mode DVD, permet d'éjecter le DVD.
	Appuyez pour arrêter la lecture en cours (DVD, Médias).
	Appuyez pour revenir au début du chapitre DVD en cours / afficher le média précédent.
	Appuyez pour passer au chapitre DVD suivant / afficher le média suivant.
	Mettre en pause le programme
	Lancer le programme
	Appuyez pour lancer la lecture arrière (DVD, Médias).
	Appuyez pour lancer la lecture rapide (DVD, Médias).
SOURCE	Utilisez cette touche pour afficher le menu du choix des sources vidéos.
DISPLAY	Afficher la source et les informations du programme en cours.
MENU	Appuyez afin d'afficher le menu principal de configuration. Dans un sous-menu, un appui sur cette touche permet de revenir au menu précédent.
EXIT	Appuyez pour quitter le menu.
	Utilisez les flèches directionnelles pour déplacer le curseur dans les menus et effectuer les réglages.
OK	Appuyez pour confirmer votre choix.
1~0	Utilisez ces touches afin de sélectionner la chaîne de votre choix.
	En mode <i>TNT</i> , permet de retourner au programme précédemment regardé.

▲ CH ▼	Utilisez ces touches afin d'afficher la chaîne suivante / précédente.
▲ VOL ▼	Utilisez ces touches pour augmenter / diminuer le volume.
PICTURE	Sélectionner le mode d'image.
NICAM/A2	Sélectionner le mode NICAM ou A2.
SOUND	Sélectionner le mode audio.
SLEEP	Appuyer à plusieurs reprises pour programmer l'arrêt automatique du téléviseur.
SCREEN	Allumer/Éteindre l'écran en mode musique USB.
TV/TXT	Activer/Désactiver le télétexte.

CANCEL	Annuler l'affichage du télétexte.
REVEAL	Afficher les informations dissimulées sur la page courante du télétexte.
HOLD	Appuyez une première fois pour ne pas actualiser la page courante du télétexte, une seconde fois pour relancer le rafraîchissement automatique.
SIZE	Appuyez pour changer la taille de la page télétexte (Normal, ½-page sup., ½-page inf.).
SUBPAGE	Afficher / Masquer la sous-page.
INDEX	Appuyez pour afficher la page index du télétexte.
REC ●	Appuyez pour enregistrer un programme numérique terrestre directement sur un support USB*.
TV/RADIO	Menu principal en mode DVD.
ROUGE	Dans un menu, utilisez ses touches pour exécuter la fonction correspondante ; en mode télétexte, pour afficher la page correspondante.
VERT	
JAUNE	Dans un menu, utilisez ses touches pour exécuter la fonction correspondante ; en mode télétexte, pour afficher la page correspondante.
BLEU (screen)	
SETUP	Appuyez pour entrer dans le menu principal et paramétrer le lecteur DVD.
D.MENU	Appuyez pour accéder au menu principal du DVD en cours de lecture.
D.DISP	Appuyez pour afficher le bandeau d'informations de la lecture DVD en cours.
TITLE	Afficher le titre du DVD.
PRO	Éditer le programme et le lire.
LAN	Sélectionner la langue du DVD.
A-B	Sélectionner ou lire une section spécifique du DVD en appuyant deux fois sur cette touche au début et à la fin de celle-ci.
GO TO	Lire votre chapitre/titre/morceau préféré.
SLOW	Lire le DVD à vitesse réduite.

*: support USB non fourni.

Installation Automatique

1. Sélectionner la langue

The screenshot shows the 'Installation Automatique' menu with the subtitle '- Réglage 1 -'. The 'Langue :' label is followed by a list of languages: Allemand, Anglais, Français (highlighted), Italien, and Espagnol. A vertical scrollbar is on the right. At the bottom, there are navigation options: 'Page Suivante', 'Déplacer' (with up/down arrows), 'Entrée' (with OK), and 'Sortie' (with Exit).

2. Sélectionner un pays

The screenshot shows the 'Installation Automatique' menu with the subtitle '- Réglage 2 -'. The 'Pays :' label is followed by a list of countries: Allemagne, Royaume-Uni, France (highlighted), Italie, and Pologne. A vertical scrollbar is on the right. At the bottom, there are navigation options: 'Page Précédente', 'Page Suivante', 'Déplacer' (with up/down arrows), 'Entrée' (with OK), and 'Sortie' (with Exit).

3. Sélectionner un mode d'usage domestique

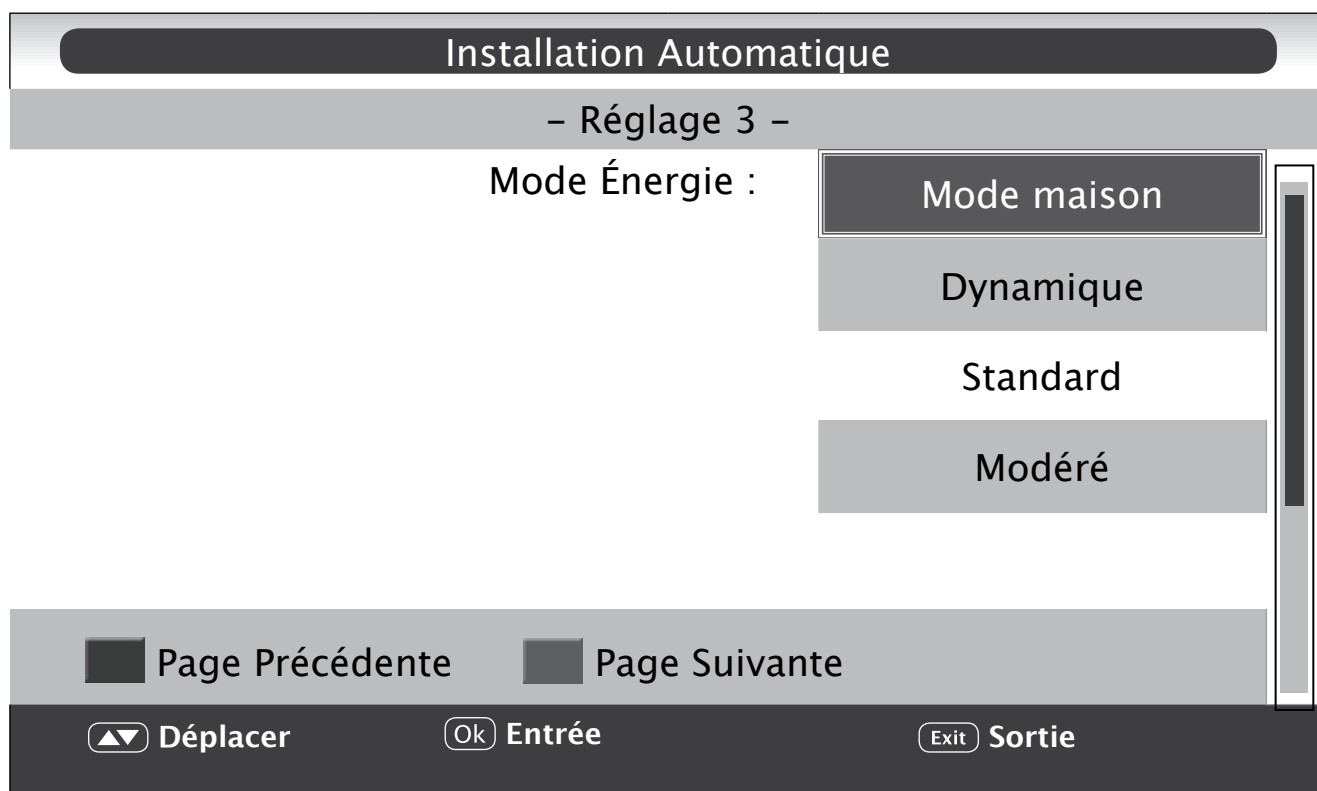

4. Sélectionner le délai d'arrêt automatique

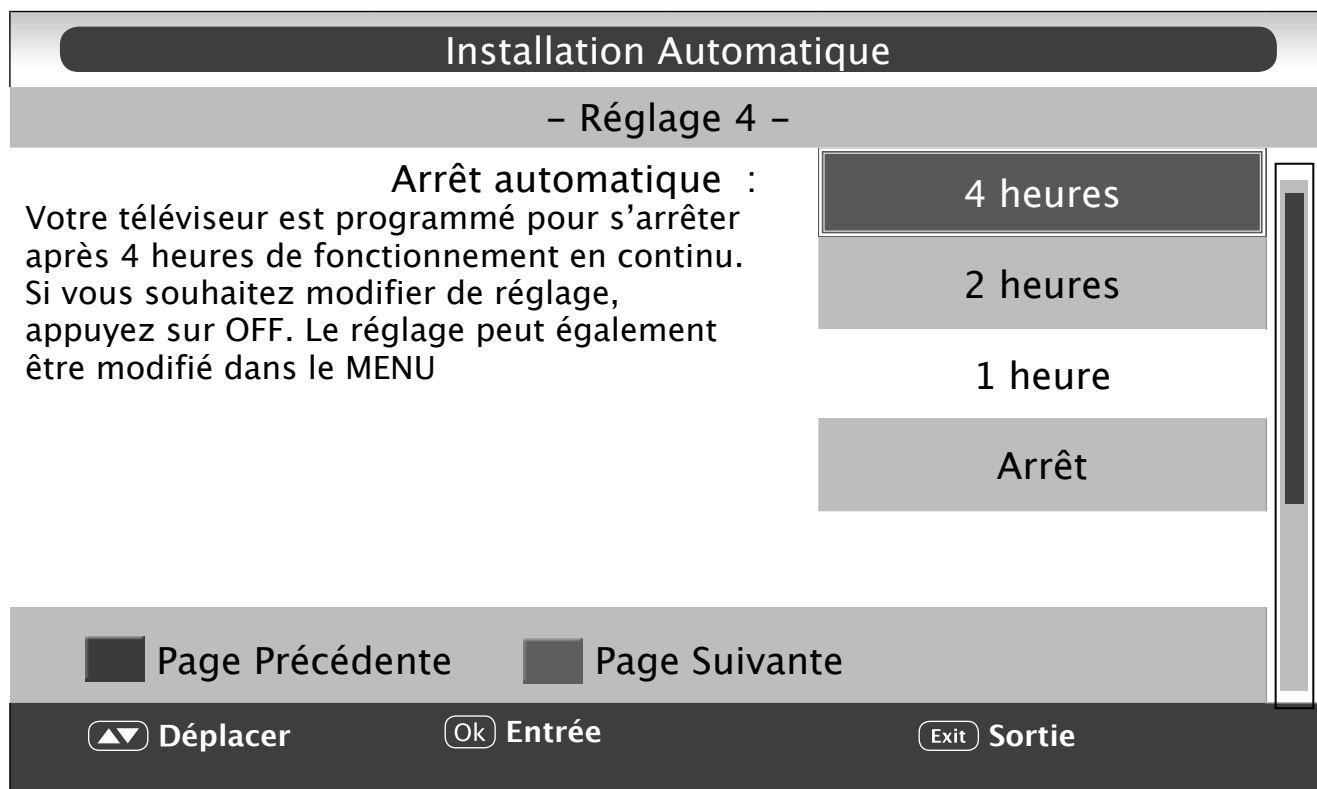

5. Sélectionnez le type de connection du téléviseur

Installation Automatique

- Réglage 5 -

Connection TV :
Sélectionnez le procédé de connection TV

Air

Câble

Satellite

Page Précédente Page Suivante

▲▼ Déplacer (Ok) Entrée (Exit) Sortie

6. Sélectionnez le type de réglage satellite

Installation Automatique

- Réglage 6 -

Réglage Satellite :

Charg base de données...

Système Satellite

Page Précédente

▲▼ Déplacer (Ok) Entrée (Exit) Sortie

Sélection d'une source

Appuyez sur le bouton **INPUT** de la télévision ou de la télécommande pour afficher le menu «Entrée», utilisez les touches **CH+/CH-** ou **▲ / ▼** pour sélectionner une source, puis appuyez sur **OK** pour confirmer.

Note : Avant de sélectionner une source, assurez-vous que les branchements nécessaires soient connectés.

À chaque mise en route, le téléviseur sélectionne automatiquement la dernière source utilisée.

Utilisation avec un récepteur externe

Appuyez sur **INPUT** pour afficher la liste des sources vidéo. Utilisez **▲** et **▼** ou **CH+/CH-** pour sélectionner :

- **Audio/Vidéo** si votre récepteur satellite est branché au téléviseur via un cordon RCA (blanc - jaune - rouge).
- **PERITEL** si votre récepteur satellite est branché au téléviseur via un cordon péritel.
- **YPbPr** si votre récepteur satellite est branché au téléviseur via un cordon YUV (bleu - vert - rouge).
- **HDMI** si votre récepteur satellite est branché au téléviseur via un cordon HDMI

puis appuyez sur **OK** pour valider votre choix.

Référez-vous ensuite au guide d'utilisation de votre récepteur satellite et de votre antenne pour les utiliser.

Utilisation en mode DVD

Information importante :

Les manipulations des DVD ne sont possibles qu'une fois le mode **DVD** sélectionné. Il est impossible d'introduire ou d'éjecter un disque lorsqu'un autre mode est sélectionné.

Appuyez sur **INPUT** pour afficher la liste des sources vidéo. Utilisez **▲** et **▼** pour sélectionner **DVD** puis appuyez sur **OK** pour valider votre choix. Le lecteur DVD se déverrouille.

Insérez le DVD dans le lecteur, face imprimée vers l'arrière du téléviseur. La lecture du disque débute automatiquement.

Utilisez les touches **▲▼◀▶** pour vous déplacer dans les menus interactifs et validez votre choix avec **OK**.

D'autres fonctionnalités sont accessibles en mode **DVD**. Vous pouvez les trouver page 25 à 27.

Afficher le contenu d'un dispositif de stockage externe

Appuyez sur **INPUT** pour afficher la liste des sources vidéo. Utilisez **▲** et **▼** ou **CH+/CH-** pour sélectionner :

- **PC** si vous souhaitez afficher du contenu multimédia (photo, vidéo, musique) stocké sur votre ordinateur. Ceci nécessite que votre ordinateur soit branché au téléviseur via un cordon HDMI.
 - **MEDIA** si vous souhaitez afficher du contenu multimédia via clé USB.
- Toutes les fonctionnalités du lecteur média sont détaillées aux pages 22 à 24.



Fonctions avancées du téléviseur

Fonctionnement du menu

- Appuyez sur **MENU** pour afficher le menu OSD
- Utilisez **▲** et **▼** pour sélectionner le sous-menu puis sur **Ok** pour y accéder
- Dans le sous-menu, utilisez **▲** et **▼** pour sélectionner le réglage souhaitée et appuyez sur **Ok** pour confirmer, utilisez ensuite **◀** et **▶** pour l'ajuster. Validez votre réglage en appuyant sur **Ok**.
- Appuyez sur **MENU** pour retourner dans le menu principal
- Appuyez sur **EXIT** pour quitter le menu

Note1 : Certaines options ne peuvent être modifiées que lorsque la source adéquate est utilisée

Note2 : Naviguez dans le menu à l'aide des indications affichées en bas de fenêtre :



Information importante

Les réglages et personnalisation effectués dans les menus ne s'appliquent qu'à la source actuelle. Cela vous permet de personnaliser chaque source (TV, DVD,...) selon vos besoins.

Menu Image

Image		
		▲
	Mode image	Standard ▶
Image	Luminosité	50 ▶
	Contraste	50 ▶
Son	Netteté	5 ▶
	Couleur	50 ▶
Chaîne	Teinte	50 ▶
	Température couleur	Standard ▶
Option	Format d'image	16:9 ▶
	Réduction du bruit	Médium ▶
Configuration		▼
	▲▼ Déplacer	Ok Entrée
	Exit Sortie	Menu Retour

Mode image

Une fois sélectionné, appuyez sur ▶ pour afficher la liste des préréglages disponibles. Utilisez ▲ et ▼ pour effectuer votre choix puis **OK** pour valider (*Dynamique ; Standard ; Modéré ; personnel*).

Le mode *Utilisateur* vous permet de personnaliser les valeurs de luminosité, contraste, netteté et couleur.

Luminosité

Une fois sélectionné, appuyez sur ▶ pour afficher la barre de réglage. Utilisez ◀ et ▶ pour effectuer votre réglage puis **OK** pour valider (de 0 à 100).

Contraste

Une fois sélectionné, appuyez sur ▶ pour afficher la barre de réglage. Utilisez ◀ et ▶ pour effectuer votre réglage puis **OK** pour valider (de 0 à 100).

Netteté

Une fois sélectionné, appuyez sur ► pour afficher la barre de réglage. Utilisez ◀ et ▶ pour effectuer votre réglage puis **OK** pour valider (de 0 à 10).

Couleur

Une fois sélectionné, appuyez sur ► pour afficher la barre de réglage. Utilisez ◀ et ▶ pour effectuer votre réglage puis **OK** pour valider (de 0 à 100).

Teinte

Une fois sélectionné, appuyez sur ► pour afficher la barre de réglage. Utilisez ◀ et ▶ pour effectuer votre réglage puis **OK** pour valider (de 0 à 100).

Température couleur

Une fois sélectionné, appuyez sur ► pour afficher la liste des préréglages disponibles. Utilisez ▲ et ▼ pour effectuer votre choix puis **OK** pour valider (*Standard ; Froid ; Chaud*).

Format d'image

Une fois sélectionné, appuyez sur ► pour sélectionner un format d'image (*4:3 Pan Scan, 4:3 Letter Box 16:9*).

Réduction du bruit

Une fois sélectionné, appuyez sur ► pour afficher la liste des préréglages disponibles. Utilisez ▲ et ▼ pour effectuer votre choix puis **OK** pour valider (*Arrêt ; Faible ; Moyen ; Élevé*).

Menu Son

Son			
			▲
			▶
Image	Mode audio	Standard	▶
	Graves	50	▶
Son	Aigus	50	▶
	Balance	0	▶
Chaîne	Ambiance	Arrêt	▶
	AVL	Arrêt	▶
Option	SPDIF	PCM	▶
Configuration			▼
▲▼ Déplacer	Ok Entrée	Exit Sortie	Menu Retour

Mode audio

Une fois sélectionné, appuyez sur ► pour afficher la liste des préréglages disponibles. Utilisez ▲ et ▼ pour effectuer votre choix puis **OK** pour valider (*Standard ; Cinéma ; Musique ; Paroles : Personnel*).

Le mode *Utilisateur* vous permet de personnaliser les valeurs de graves, aigus et égaliseur.

Graves

Une fois sélectionné, appuyez sur ► pour afficher la barre de réglage. Utilisez ◀ et ▶ pour effectuer votre réglage puis **OK** pour valider (de 0 à 100).

Aigus

Une fois sélectionné, appuyez sur ► pour afficher la barre de réglage. Utilisez ◀ et ▶ pour effectuer votre réglage puis **OK** pour valider (de 0 à 100).

Balance

Une fois sélectionné, appuyez sur ► pour afficher la barre de réglage. Utilisez ◀ et ▶ pour effectuer votre réglage puis **OK** pour valider (de -50 à +50).

Ambiance

Une fois sélectionné, appuyez sur ► pour afficher la liste des options disponibles. Utilisez ▲ et ▼ pour effectuer votre choix puis **OK** pour valider (*Marche ; Arrêt*).

AVL

Une fois sélectionné, appuyez sur ► pour afficher la liste des options disponibles. Utilisez ▲ et ▼ pour effectuer votre choix puis **OK** pour valider (*Marche ; Arrêt*).

SPDIF

Une fois sélectionné, appuyez sur ► pour afficher la liste des options disponibles. Utilisez ▲ et ▼ pour effectuer votre choix puis **OK** pour valider (*Arrêt ; PCM ; Auto*).

Menu Chaîne

Chaîne	
	▲
	Gestion des chaînes Entrée ▶
Image	Gestion des Favoris Entrée ▶
	Pays France ▶
Son	Recherche Automatique Entrée ▶
	Recherche manuelle TNT Entrée ▶
Chaîne	Recherche manuelle ATV Entrée ▶
	Système Satellite Entrée ▶
Option	5V de l'antenne Arrêt ▶
Configuration	
	▼
▲▼ Déplacer	Ok Entrée
Exit Sortie	Menu Retour

Gestion des chaînes

Une fois sélectionné, appuyez sur **OK** pour accéder au tableau de gestion des chaînes. Utilisez ▲ et ▼ pour vous déplacer dans la liste et sélectionner la chaîne que vous souhaitez modifier. Il est possible d'utiliser :

- (rouge) pour supprimer la chaîne sélectionnée ;
- (vert) pour verrouiller/déverrouiller une chaîne ;
- (jaune) pour activer / désactiver un saut de chaîne ;
- (bleue) pour échanger la position d'une chaîne dans la liste avec une autre ;

En quittant ce sous-menu, un écran de confirmation vous demande si vous souhaitez appliquer ou non les modifications effectuées.

Gestion des favoris

Une fois sélectionné, appuyez sur **OK** pour accéder au tableau de gestion des favoris. Utilisez ▲ et ▼ pour vous déplacer dans la liste et sélectionner la chaîne que vous souhaitez modifier. Il est possible d'utiliser :

- **rouge** pour ajouter / retirer la chaîne sélectionnée de la liste 1 ;
- **vert** pour ajouter / retirer la chaîne sélectionnée de la liste 2 ;
- **jaune** pour ajouter / retirer la chaîne sélectionnée de la liste 3 ;
- **bleue** pour ajouter / retirer la chaîne sélectionnée de la liste 4 ;

En quittant ce sous-menu, le message «Mise à Jour réussie» vous indique que les modifications ont été prises en compte.

Pays

Une fois sélectionné, appuyez sur ► pour afficher la liste des préréglages disponibles. Utilisez ▲ et ▼ pour effectuer votre choix puis **OK** pour valider.

Recherche automatique

Une fois sélectionné, appuyez sur **Enter** pour accéder au sous-menu. Utilisez ▲ et ▼ pour vous déplacer et sélectionner l'action que vous souhaitez effectuer :

- **Tous** : effectue une recherche de toutes les chaînes, aussi bien numériques qu'analogiques.
- **TNT** : effectue une recherche des chaînes numériques uniquement.
- **TV Analogique** : effectue une recherche des chaînes analogiques uniquement.

Depuis le 30 novembre 2011, plus aucun signal analogique n'est diffusé en France.

Recherche Manuelle TNT

Une fois sélectionné, appuyez sur **OK** pour accéder au sous-menu.

- **Fréquence (KHz)** : automatiquement mis à jour selon le canal sélectionné
- **Symbole (Ks/s)** : 6875 ou Auto
- **Modulation (QAM)** : Auto 16QAM, 32QAM, 64QAM, 128QAM, 256QAM

Appuyez ensuite sur **Démarrer** pour lancer la recherche

Recherche Manuelle ATV

Une fois sélectionné, appuyez sur **OK** pour accéder au sous-menu.

- **Chaîne actuelle** : sélectionner la position de la chaîne à rechercher.
- **Fréquence** : valeur prédéfinie de la fréquence.
- **Recherche** : validez ce sous-menu avec **OK** et recherchez la fréquence avec ◀ et ▶.
- **Réglage fin** : validez ce sous-menu avec **OK** et recherchez la fréquence avec ◀ et ▶.
- **Système Couleur** : choisissez dans la liste le mode adéquat (*Auto, PAL, SECAM*).
- **Système Son** : choisissez dans la liste le mode adéquat (*BG, DK, I*).

Depuis le 30 novembre 2011, plus aucun signal analogique n'est diffusé en France.

Système satellite

Une fois sélectionné, appuyez sur **OK** pour accéder au sous-menu.

Système satellite				
Satellite	Transpondeur		ASTRA 1H,1KR,L,M	
0002 ASTRA 1H,KR,1...	0014	11464 H 22000	▲	
0003 ASTRA 2A,2B,2D	0015	11494 H 22000	Type LNB	◀ 9750/10600 ▶
0004 ASTRA 1E,G,3A	0016	11523 H 22000	Puissance	◀ Marche ▶
0005 NILESAT 101, 10	0017	11583 H 22000	22KHz	◀ Auto ▶
0006 EUTESAT W3A	0018	11612 H 22000	Impulsion so..	◀ Aucun ▶
0007 EUTELSAT W1	0019	11641 H 22000	DisEqC1.0	◀ Aucun ▶
0008 BADR-2,3,4EURO	0020	11671 H 22000	DisEqC1.1	◀ Aucun ▶
0009 EUTELSAT SESAT	0021	11720 H 27500	▼	
Force :			0%	■ Éditer
Qualité :			0%	■ Recherche
▲▼ Dépl... (Ok) Sélect. (Menu) Retour (Exit) Sortie				

• Satellite

Actions possibles :

Touche	Action
▲	Aller vers le haut
▼	Aller vers le bas
◀	Sélectionner la liste des paramètres du système satellite.
▶	Sélectionner la liste des transpondeurs
MENU	Retourner au menu principal
EXIT	Quitter le menu OSD
● (vert)	Modifier le satellite sélectionné

• Transpondeur

Actions possibles :

Touche	Action
▲	Aller vers le haut
▼	Aller vers le bas
◀	Sélectionner la liste des satellites.
▶	Sélectionner la liste des paramètres du système satellite.
MENU	Retourner au menu principal
EXIT	Quitter le menu OSD
● (vert)	Éditer le transpondeur
● (rouge)	Ajouter un transpondeur
● (jaune)	Supprimer un transpondeur
● (bleue)	Rechercher un transpondeur

- «Nom du Satellite»

Paramétrages possibles : Type LNB, Puissance, 22 KHz, Impulsion, DisEqC1.0, DisEqC1.1

Actions possibles :

Touche	Action
▲	Aller vers le haut
▼	Aller vers le bas
MENU	Retourner à la liste des transpondeurs
EXIT	Quitter le menu OSD

5V de l'Antenne

Une fois sélectionné, appuyez sur ► pour afficher la liste des pré réglages disponibles. Utilisez ▲ et ▼ pour effectuer votre choix puis **OK** pour valider (*Marche, Arrêt*).

Menu Option

Option			
		▲	
	Verrou du système	Entrée	►
Image	Langue	Entrée	►
	Horloge	Entrée	►
Son	Minuterie. mise en Veille	Arrêt	►
	Arrêt automatique	Arrêt	►
Chaîne	Malentendant	Arrêt	►
	Info CI	Entrée	►
Option	Prog. Enregistrement	Entrées	►
Configuration			
		▼	
▲▼ Déplacer Ok Entrée Exit Sortie Menu Retour			

Verrou du système

Une fois sélectionné, appuyez sur **OK** puis entrez le code PIN pour accéder au sous-menu. (0000 par défaut).

Utilisez ▲ et ▼ pour vous déplacer et sélectionner l'action que vous souhaitez effectuer :

- *Verrouiller la chaîne* : permet d'activer ou non le verrouillage parental. Une fois activé, les options deviennent accessibles.
- *Contrôle parental* : permet de choisir l'âge .
- *Changer le code Pin* : permet de modifier le code PIN. Le code PIN est un code à 4 chiffres. Pour modifier ce code, entrez successivement l'ancien code, le nouveau code souhaité, le nouveau code une seconde fois pour confirmation. Un message s'affiche confirmant la modification du code PIN.
- *Mode Hôtel* : Une fois sélectionné, appuyez sur **OK** pour accéder au sous-menu.
 - *Verrouillage Hotel* : Active/Désactive le verrouillage hôtel
 - *Verrouillage chaîne* : Désactive le sous-menu Chaîne dans le menu OSD
 - *Verrouillage Image* : Désactive le sous-menu Image dans le menu OSD
 - *Verrouillage Son* : Désactive le sous-menu Son dans le menu OSD

- *Verrouillage option* : Désactive le sous-menu Option dans le menu OSD
- *Verrouillage configuration* : Désactive le sous-menu Configuration dans le menu OSD
- *Verrouillage touches* : Désactive les boutons sur le téléviseur
- *Verrouillage Source* : Désactive la source désirée
- *Régler la source* : Sélectionne la source par défaut lors de l'allumage du téléviseur
- *Numéro de chaîne* : Sélectionne la chaîne affichée lors de l'allumage du téléviseur
- *Volume Maxi* : Définit le volume maximum du téléviseur
- *Volume par défaut* : Définit le volume par défaut d'un programme
- *Déverrouillage* : Déverrouille toutes les options de verrouillage du menu hôtel
- *Exportation Sysconfig* : Permet d'exporter la configuration du système
- *Importation Sysconfig* : Permet d'importer la configuration d'un système
- *Export Base Données* : Exporte tous les réglages Hôtel sur une clé USB
- *Import Base Données* : Importe tous les réglages Hôtel stockés sur une clé USB

Langue

Une fois sélectionné, appuyez sur **OK** pour accéder au sous-menu. Celui-ci vous permet de personnaliser les langues à utiliser pour différents paramètres.

- *Langue OSD* : choisissez dans la liste la langue à utiliser pour afficher les menus.
- *Sous-titre préféré* : choisissez la langue des sous-titres à utiliser.
- *Audio préféré* : lorsque plusieurs langues audio sont disponibles, déterminez les langues à utiliser par défaut.
- *Langue télétexte TNT* : choisissez dans la liste la langue d'affichage à utiliser pour le télétexte des chaînes numériques.
- *Langue télétexte ATV* : choisissez le type d'alphabet à utiliser pour afficher le télétexte des chaînes analogiques.

Horloge

Une fois sélectionné, appuyez sur **OK** pour accéder au sous-menu. Celui-ci vous permet de paramétrer le mode de réglage de l'heure.

- *Date* : affiche la date en fonction des paramètres sélectionnés.
- *Heure* : affiche l'heure en fonction des paramètres sélectionnés.
- *Fuseau horaire* : sélectionner le fuseau horaire de la zone où vous vous situez.
- *DST* : activer ou non le changement automatique à l'heure d'été / hiver.

Minuterie. mise en Veille

Permet de régler le délai au terme duquel le téléviseur se mettra automatiquement en veille.

Une fois sélectionné, appuyez sur ► pour afficher la liste des pré-réglages disponibles. Utilisez ▲ et ▼ pour effectuer votre choix puis **OK** pour valider (*Arrêt ; 15 Mins → 240 Mins*).

Arrêt automatique

Permet de régler le délai au terme duquel le téléviseur s'éteindra automatiquement.

Une fois sélectionné, appuyez sur ► pour afficher la liste des pré-réglages disponibles. Utilisez ▲ et ▼ pour effectuer votre choix puis **OK** pour valider (*Arrêt ; 1 heure ; 2 heures ; 4 heures*).

Malentendant

Permet d'activer ou non les fonctionnalités spécifiques pour les personnes malentendantes.

Info CI

Permet d'afficher les informations relatives au lecteur et carte insérés dans le lecteur CI.

Prog. Enregistrement

Une fois sélectionné, appuyez sur **OK** pour accéder au sous-menu. Celui-ci vous permet d'accéder de programmer des enregistrements.

Menu Configuration

Configuration			
		▲	
	Minuterie OSD	15 Sec	▶
Image	PÉRITEL AUTO	Marche	▶
	Réglage PC	Entrée	▶
Son	Ecran Bleu	Arrêt	▶
	Mode énergie	Mode maison	▶
Chaîne	Réinitialisation du Réglage	Entrée	▶
	Mise à niveau du logiciel	Entrée	▶
Option	Version	Entrée	▶
Configuration		▼	
▲▼ Déplacer Ok Entrée Exit Sortie Menu Retour			

Durée affichage OSD

Permet de régler le délai au terme duquel le menu se masque automatiquement.

Une fois sélectionné, appuyez sur ▶ pour afficher la liste des pré-réglages disponibles. Utilisez ▲ et ▼ pour effectuer votre choix puis **OK** pour valider (*Jamais ; 5 Sec → 30 Sec*).

PÉRITEL AUTO

Une fois sélectionné, appuyez sur ▶ pour afficher la liste des pré-réglages disponibles. Utilisez ▲ et ▼ pour effectuer votre choix puis **OK** pour valider (*Marche ; Arrêt*).

Réglage PC

Une fois sélectionné, appuyez sur **Enter** pour accéder au sous-menu. Celui-ci vous permet d'accéder aux différents réglages d'affichage lors de l'utilisation avec un ordinateur.

- *Réglage automatique* : appuyez sur **OK** pour synchroniser automatiquement l'affichage.
- *Position H / V* : régler manuellement la position horizontale / verticale de l'image
- *Phase* : réglage manuel de la valeur.
- *Horloge* : réglage manuel de la valeur.

Ecran bleu

Une fois sélectionné, appuyez sur ▶ pour afficher la liste des pré-réglages disponibles. Utilisez ▲ et ▼ pour effectuer votre choix puis **OK** pour valider (*Marche ; Arrêt*).

Mode Énergie

Une fois sélectionné, appuyez sur ▶ pour afficher la liste des pré-réglages disponibles. Utilisez ▲ et ▼ pour effectuer votre choix puis **OK** pour valider (*Mode maison ; Dynamique ; Standard ; Modéré*).

Réinitialisation du Réglage ...

Une fois sélectionné, appuyez sur **OK** pour réinitialiser tous les réglages. Entrez votre code PIN et confirmez en appuyant sur **OK**.

Mise à jour Logiciel

Une fois sélectionné appuyez sur **OK** pour vérifier la présence d'une mise à jour.

Version

Une fois sélectionné appuyez sur **OK** pour afficher le numéro de la version logicielle installée.

Utilisation du lecteur multimédia

Fonctionnement de base

1) Appuyez sur le bouton **INPUT** de la télécommande pour afficher le menu «Entrée», puis sélectionnez Media à l'aide des boutons ▲/▼ et appuyez sur **OK** pour entrer dans le menu Multimédia, comme ci-dessous :

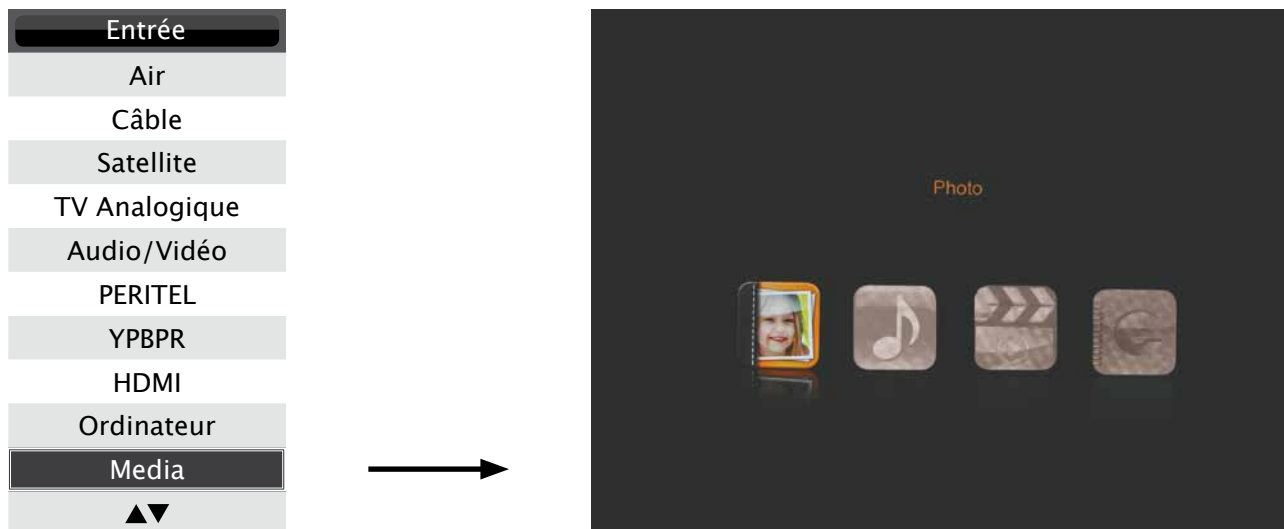

2) Insérez un périphérique USB et sélectionnez le mode que souhaitez (*Photo, Musique, Cinéma, e-Book*), le nom de votre périphérique USB s'affiche alors :

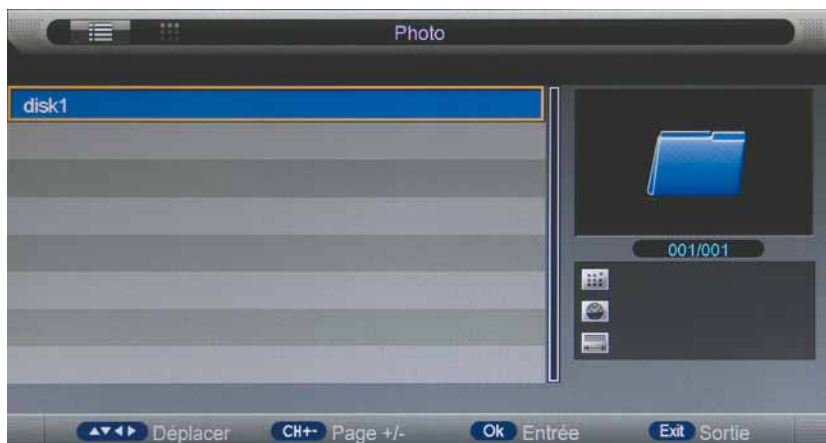

3) Appuyez sur ▲ ou ▼ pour sélectionner votre périphérique USB et appuyez sur **OK** pour afficher les fichiers contenus:

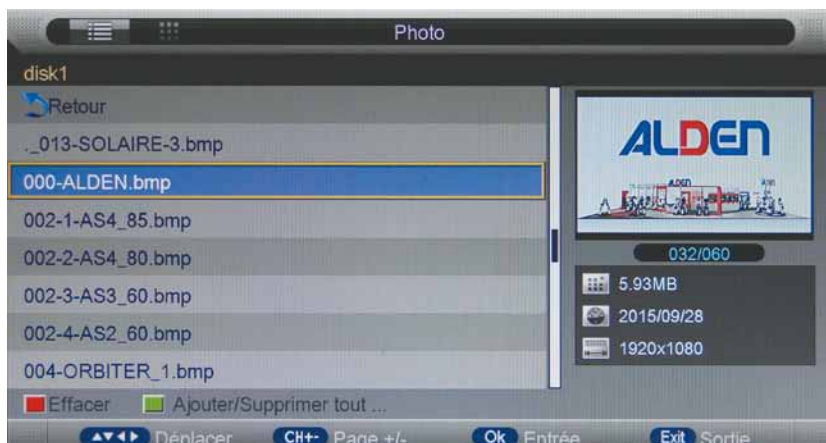

Appuyez sur ▲ / ▼ pour sélectionner un fichier.

Appuyez sur ● (rouge) pour supprimer le fichier.

Appuyez sur ● (vert) pour sélectionner ou désélectionner tous les fichiers de la liste.

Appuyez sur ◀ pour retourner au dossier précédent.

Appuyez sur EXIT sélectionner le type d'affichage de la liste, à l'aide des boutons ▲ / ▼. Pressez EXIT une seconde fois pour retourner au menu multimédia.

Appuyez sur ▶ (lecture) pour lire les fichiers sélectionnés et sur ■ pour arrêter.

Photos



Appuyez sur ◀ / ▶ pour sélectionner l'option désirée et appuyez sur **OK** pour l'appliquer.
Note : Vous pouvez appuyer sur **OK** pour afficher la barre d'options quand elle disparaît.

- ▶ (*lecture*) / || : Lancer/mettre en pause la lecture
- : Arrêter la lecture et quitter l'affichage plein écran des photos
- ◀ / ▶ : Afficher la photo précédente/suivante
- ↻ : Tourner la photo (0, 90, 180, 270)
- 🔍 : Zoom avant/Zoom arrière sur la photo. utilisez ▲ ▼ ◀ ▶ pour déplacer la photo.
- ℹ : Affiche les informations du fichier actuel
- ⚙ : Affiche le menu de configuration photo, il permet de configurer le *Mode répétition*, *Musique de fond*, *Source musique*, *Durée diaporama*, *Effet*
- ☰ : Affiche la liste de lecture

Musique



Appuyez sur ◀ / ▶ pour sélectionner l'option désirée et appuyez sur **OK** pour l'appliquer.

- ▶ (*lecture*) / || : Lancer/mettre en pause la lecture
- : Arrêter la lecture et quitter
- ⏪ / ⏩ : Lecture rapide/arrière
- ◀ / ▶ : Afficher le morceau précédent/suivant
- 🔊 : Sélectionne le Mode répétition pour la musique en cours
- 📄 : Affiche la fenêtre d'information du morceau joué ou la liste des morceaux
- 📴 : Éteint l'écran durant la lecture. Rallumez l'écran en appuyant sur la touche ● (*bleue*)

Cinéma



Appuyez sur ◀ / ▶ pour sélectionner l'option désirée et appuyez sur **OK** pour l'appliquer.
Note : Vous pouvez appuyer sur **OK** pour afficher la barre d'options quand elle disparaît.

- ▶ (*lecture*) / || : Lancer/mettre en pause la lecture du film
- : Arrêter le film et quitter l'affichage plein écran
- ◀◀ / ▶▶ : Lecture rapide/arrière
- ⏪ : Lecture du film au ralenti
- ⏩ : Lecture du film en mode étape
- ↺ : Défini le mode de répétition A-B
- ◀ / ▶ : Démarre la lecture du film suivant
- 📄 : Affiche la liste de lecture
- ⓘ : Affiche les informations du fichier actuel
- ⚙️ : Affiche le menu de configuration cinéma, il permet de régler les options *Programme, Sous-titres, Audio, Encode Type, Mode Répétition*
- 🕒 : *Goto mode*, Entrez un temps et la lecture du film commencera directement à ce moment

e-Book

Permet de lire un livre numérique.

- ◀◀ / ▶▶ : Passer à la page précédente/suivante
- (*rouge*) : Ajoute/Supprime le marque-page
- (*vert*) : Nommer un page
- (*jaune*) : Affiche la liste des marque-pages
- (*bleue*) : Affiche la liste de lecture

Utilisation du lecteur DVD

Fonctionnement de base

Allumez la télévision et appuyez sur le bouton **INPUT** de la télécommande pour sélectionner le mode DVD. S'il n'y a aucun disque dans le lecteur DVD, l'écran affichera le message «Pas De Disque».

Insérez un disque, en respectant le sens indiqué à côté de la fente du lecteur. Veillez à ne pas toucher la face gravée.

Pour éjecter le disque, appuyez sur le bouton **EJECT** du téléviseur ou la touche ▲ de la télécommande.

Menu de configuration DVD

- Ce menu permet de configurer la *Page Réglage Général*, la *Page de Configuration Audio*, la *Configuration Dolby Digital* et la *Page Favoris*.
- La navigation à travers le menu se fait à l'aide des touches ▲, ▼, ◀, ▶, **OK** et **SETUP**.
- Appuyez sur le bouton **SETUP** pour entrer dans le menu, puis utilisez ◀ ou ▶ pour choisir un sous-menu.
- Appuyez sur **SETUP** pour quitter le menu de configuration DVD.

Page Réglage Général

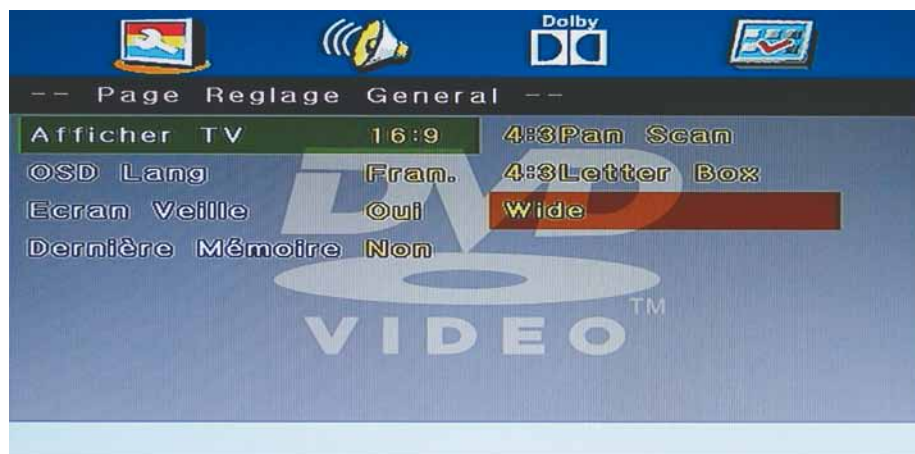

Afficher TV

- 4:3 Pan Scan

Cette option est à utiliser lorsque le lecteur DVD est connecté à un téléviseur normale, sans écran large. Les images «écran large» sont affichées à l'écran, mais seront coupées automatiquement.

- 4:3 Letter Box

Cette option est à utiliser lorsque le lecteur DVD est connecté à un téléviseur normale, sans écran large. Les images «écran large» sont affichées à l'écran avec des bandes noires.

- Wide

Cette option est à utiliser lorsque le lecteur DVD est connecté à un téléviseur à écran large.

OSD Lang

Permet de choisir la langue du menu (*Anglais, Allemand, Français, Néerlandais*).

Écran veille

L'écran de veille apparaît quand le lecteur DVD s'arrête ou que l'image est figée pendant quelques minutes. il permet d'éviter que l'écran ne subisse des dommages.

- Oui (Active l'écran de veille)
- Non (Désactive l'écran de veille)

Dernière Mémoire

- Oui (Activé), cette option permet de sauvegarder les réglages du lecteur DVD afin que ceux-ci ne soient pas remis à zéro à chaque extinction du téléviseur.
- Non (Désactivé), cette option restaurera les réglages par défaut du lecteur DVD à chaque démarrage du téléviseur.

Page Réglages Sortie Analogique



Downmix

- LT/RT
À utiliser avec un DVD utilisant une bande son multicanaux dont le signal de sortie sera joué sur les canaux gauche et droit.
- Stéréo
À utiliser avec un DVD utilisant une la bande son multicanaux dont le signal de sortie est joué en stéréo.

Config. Dolby Digital

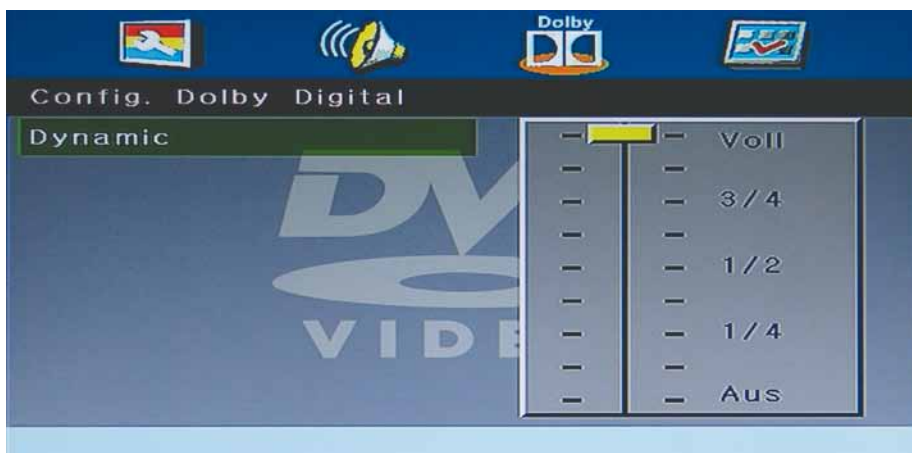

Dynamic

Cette option permet de régler le ratio de compression du son afin de contrôler le contraste audio.

Page Favoris

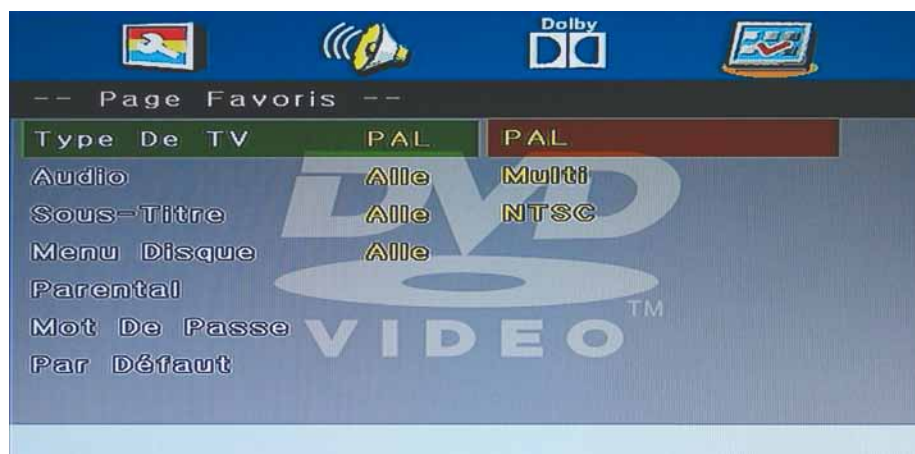

Type de TV

- PAL
À utiliser lorsque qu le lecteur est connecté à un téléviseur utilisant le standard vidéo PAL
- MULTI
Le lecteur règlera le standard vidéo du téléviseur en fonction du DVD inséré.
- NTSC
À utiliser lorsque qu le lecteur est connecté à un téléviseur utilisant le standard vidéo NTSC

Audio

Si une langue dans la liste est disponible sur le DVD, le DVD sera joué dans cette langue. Sinon, la langue par défaut sera jouée.

Sous-Titre

Si une langue dans la liste est disponible sur le DVD, les sous-titres du DVD seront joués dans cette langue. Sinon, la langue par défaut sera jouée.

Menu Disque

Si une langue dans la liste est disponible sur le DVD, le menu du DVD sera écrit dans cette langue. Sinon, la langue par défaut sera utilisée.

Parental

Configurez le niveau de moralité souhaité.

Mot De Passe

Choisissez/Changez le mot de passe du lecteur DVD.

Par Défaut

permet de restaurer les réglages par défaut du lecteur DVD.

Que faire en cas de panne

Problème	Solution
Pas d'image et/ou pas de son.	Vérifiez que le téléviseur soit correctement alimenté. Vérifiez que l'interrupteur soit en position On.
Une image est affichée mais pas de son.	Vérifiez que le son ne soit pas réglé au minimum (0) ou en mode Mute.
La télécommande ne fonctionne pas/plus.	Vérifiez que le téléviseur soit correctement alimenté. Vérifiez l'état et la position des piles dans la télécommande. Vérifiez que le téléviseur ne soit exposé en plein soleil. Vérifiez qu'il n'y ait aucun obstacle entre la télécommande et le téléviseur.
Pas de signal TV.	Vérifiez que la source video soit correcte. Vérifiez que le câble coaxial soit correctement branché. Vérifiez que le téléviseur soit correctement relié.
Pas de signal video externe.	Vérifiez que le téléviseur soit correctement relié. Vérifiez que l'antenne soit correctement branchée et positionnée, et qu'elle soit en bon état.
Image manque de couleur ou est trop sombre.	Vérifiez les réglages images dans le menu principal.
Image perd de la couleur par intermittence.	Vérifiez que votre antenne ne soit ni endommagée, ni débranchée.
Réception insuffisante, certains programmes perdent leurs couleurs.	Vérifiez que les paramètres de la chaîne soient corrects.
Des stris en diagonale apparaissent.	Le récepteur est affecté par des perturbations magnétiques.

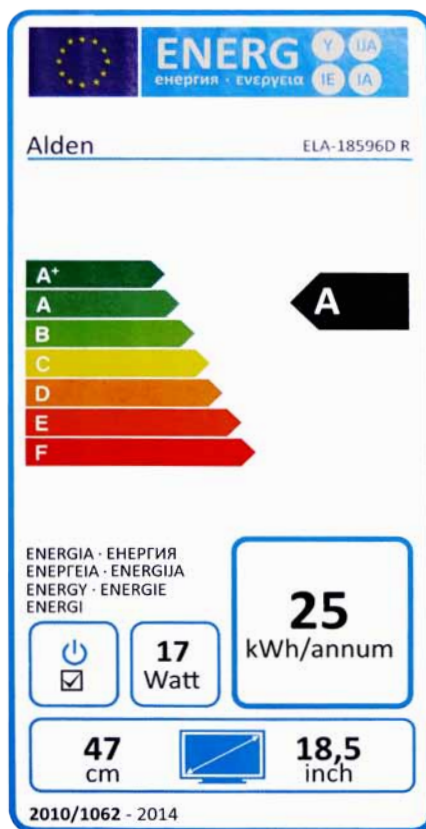

Caractéristiques techniques

	Modèle	18,5" DVD Combo	22" DVD Combo	24" DVD Combo
Caractéristiques générales	Technologie	LCD/TFT avec Rétro-éclairage LED		
	Taille de l'écran	18,5" écran large	22" écran large	24" écran large
	Format de l'écran	16:9		
	Résolution	1366 x 768 pix	1920 x 1080 pix	1920 x 1080 pix
	Contraste	1000:1	1000:1	1000:1
	Surface active	409.8 (H) x 230.4 (V)	409.8 (H) x 230.4 (V)	522 (H) x 291(V)
	Luminosité	250 cd/m ²		
	Temps de réponse	5 ms		
	Couleur	16,7M		
	Poids	3 kg	3,4 kg	3,8 kg
	Alimentation	AC 100-240 V, 50/60 Hz DC 12 V 4 A		
	Consommation en marche	≤ 36 W max		
	Consommation en veille	0,4 W		
Caractéristiques du mode TV	Système TV analogique	PAL, SECAM		
	Système TV numérique	DVB-T/DVB-T MPEG4/DVB-S/DVB-S2		
	Sortie audio	2 x 5 W		
	Touches de commande	Source, Menu, Ch+, Ch-, Vol+, Vol-, Power		
	AV	HDMI, entrée VGA et PC audio, entrées RCA, YPbPr, Peritel, USB, Sortie audio, Slot CI, Ant 75Ω		
Accessoires	Télécommande, Piles, Adaptateur secteur avec cordon, Cordon d'alimentation 12V, Cordon Jack vers RCA (blanc / jaune / rouge) Cordon Jack vers YUV (bleu / vert / rouge) Vis de fixation pour pied			

Dimension TV 18,5" DVD

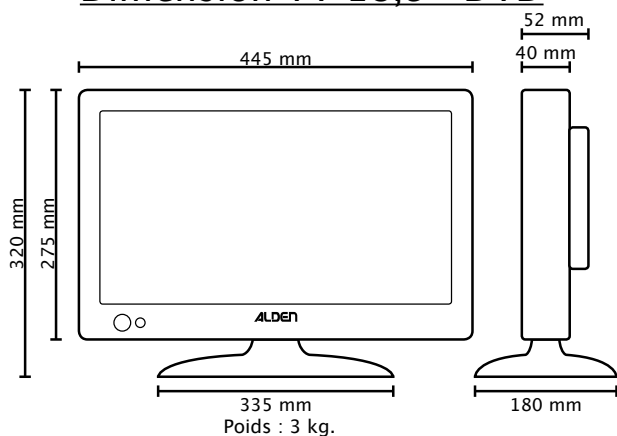

Dimension TV 22" DVD

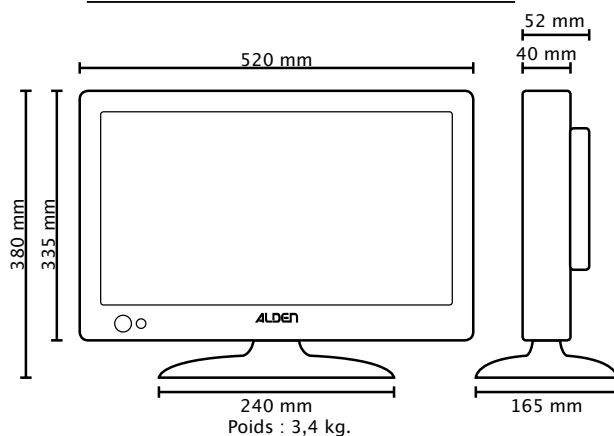

Dimension TV 24" DVD

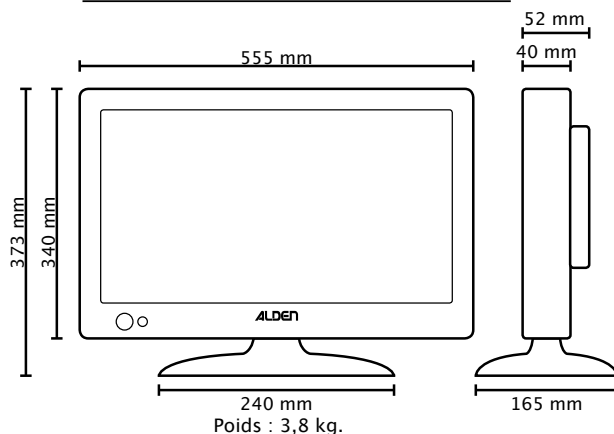

Garantie ALDEN

La garantie ALDEN couvre :

Les garanties pour vice de fabrication sont accordées à partir de la date de facturation à l'acheteur sous réserve de renvoi du bon de garantie. À défaut de retour, cette garantie sera limitée dans le temps. Pour pouvoir bénéficier de la garantie des produits, il convient impérativement de conserver la facture d'achat du dit produit.

Attention : Toute intervention sans accord écrit de la part de la SAS ALDEN entraîne de plein droit la nullité de la garantie. Le client et l'acheteur ne pourront prétendre à aucune indemnité de quelque nature qu'elle soit pour démontage, remontage ou privation d'usage inférieur à 30 jours. La SAS ALDEN ne peut être tenue pour responsable d'incidents ou de dommages quels qu'ils soient en cas de montage non conforme aux recommandations de la SAS ALDEN . Il est rappelé que toute installation électrique doit être protégée par un fusible adéquat.

De manière générale, les montages doivent être effectués dans les règles de l'art. L'installateur et l'utilisateur sont réputés connaître les réglementations et lois (comme par exemple le code de la route) ainsi que les dispositions légales en matière de charge utile. L'installateur et l'utilisateur doivent se tenir informés des règles de montage. L'installateur et l'utilisateur ne pourront prétendre à aucune indemnité ou garantie en cas de non-observation de ces règles.

Toutefois, en tout état de cause, vous bénéficiez des dispositions de la garantie légale notamment celles relatives à la garantie des vices cachés.

Attention : L'application des garanties ainsi qu'un retour éventuel sont subordonnés à accord préalable de la SAS ALDEN . Les retours éventuels se font en Franco et sont à la charge des expéditeurs (client, pour le retour ALDEN ; ALDEN, pour le retour client). En cas de demande de renvoi en Express ou en ChronoPost, les frais de retour client sont à la charge de celui-ci.

Sont exclus de la garantie ALDEN :

- le remplacement des consommables et pièces d'usure ;
- l'utilisation anormale ou non conforme des produits. Nous vous invitons à cet égard à consulter attentivement la notice d'emploi fournie avec les produits ;
- les pannes liées aux accessoires ou dues à un mauvais montage ;
- les défauts et leurs conséquences dus à l'intervention d'un réparateur non agréé par la SAS ALDEN ;
- les défauts et leurs conséquences liés à l'utilisation non conforme à l'usage pour lequel le produit est destiné ;
- les défauts et leurs conséquences liés à toute cause extérieure.

Garantie

ALDEN recommande de s'adresser aux professionnels pour tout montage.

En cas d'installation personnelle, l'acheteur fera sienne les responsabilités affaissant à la sécurité.

L'acheteur est dans ce cas réputé avoir les compétences nécessaires. Il s'engage à respecter les règles usuelles qu'appliquent les professionnels. Il veillera à respecter les lois en vigueur dans le pays d'utilisation. Il ne déviara pas le produit de l'utilisation prévue.

Garantie :

L'acheteur prendra contact avec son revendeur en cas de dysfonctionnement.

ATTENTION :

La garantie sera caduque en cas d'intervention sans accord de la part d'ALDEN.

Complétez puis renvoyez ce bon accompagné d'une photocopie de la facture à l'adresse suivante :

ALDEN - Z.A. du Hairy - 67230 HUTTENHEIM.

Bon de garantie

NOM, Prénom :

Adresse complète :

.....

Code postal :

Ville :

Concessionnaire :

Date d'achat :

Produit :

N° de série :

