

# I-COM

## pour antennes automatiques ALDEN

### Guide d'installation et d'utilisation



modèles déposés - photos non contractuelles - document établi sous réserve de modifications techniques

# ALDEN

Z.A. du Hairy F-67230 HUTTENHEIM [www.alden.fr](http://www.alden.fr)

# I-COM TNTSAT avec I-TV ALDEN + GO-TO-TNT®

## Antennes Onelight - Orbiter - Skymatic

Pour un fonctionnement optimal avec toutes les fonctions, le branchement doit être impérativement le suivant :

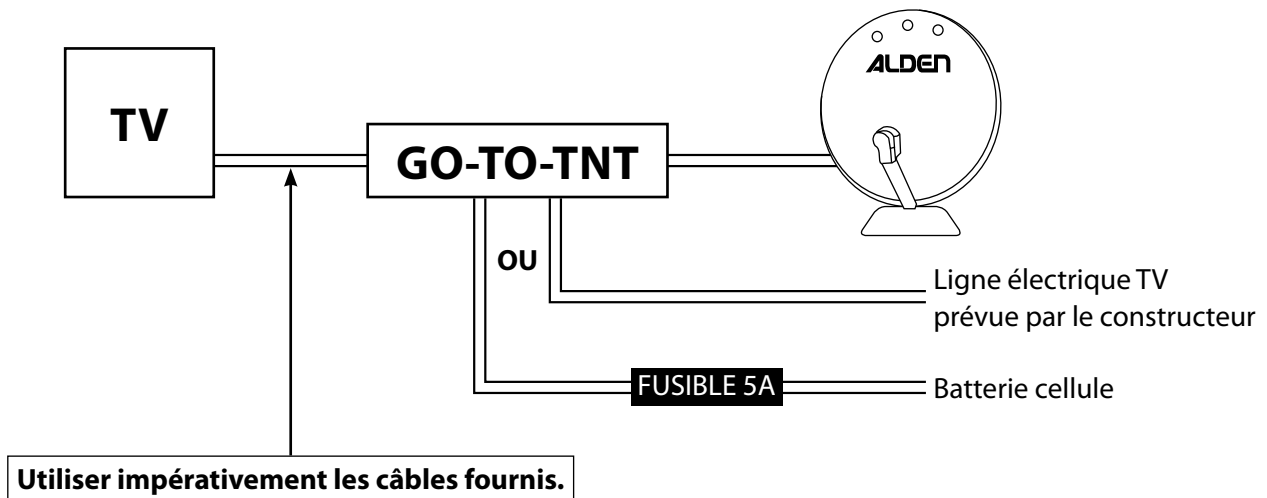

**Mise en route :** touchez .

L'antenne se lève, le démodulateur s'allume. Après vérification des mises à jour, il se met sur la dernière chaîne regardée, le téléviseur s'allume également.

**Choix des chaînes :**

Utilisez les logos ou tapez sur 1...0 pour les chaînes non affichées sous forme de logo.

(Ex. : 123 = 1 ... 2 ... 3).

Utilisez les touches  et  pour respectivement aller au numéro de canal suivant / précédent.

**Modification du volume sonore :**

Utilisez les touches  et  pour respectivement augmenter ou diminuer le volume.

Utilisez la touche  pour couper le son. Appuyez une seconde fois pour le réactiver.

**Éteindre :** touchez .

Tous les appareils s'éteignent, l'antenne se replie. Une centrale de veille consommant moins d'1 W permettra la remise en marche du système (d'où une économie d'énergie considérable).

### Changement de piles (durée de vie 2 à 4 ans)

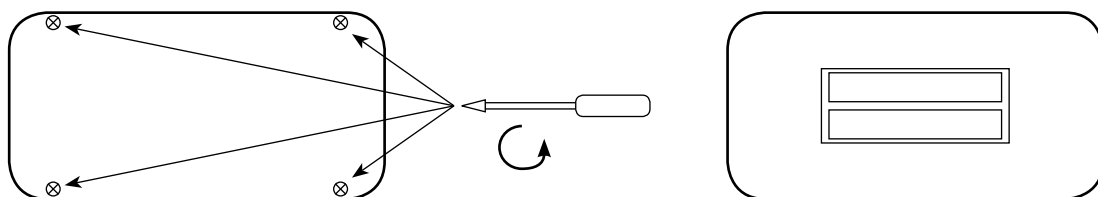

Il est conseillé d'utiliser des piles LR03 de bonne qualité et de les changer au plus tard tous les 3 ans.

### Nettoyage

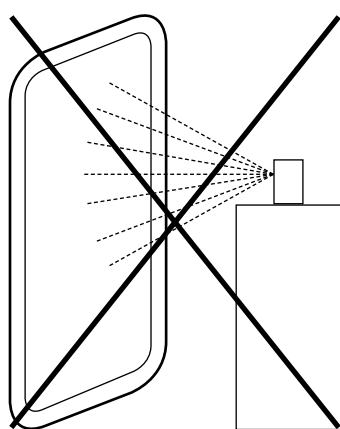

**JAMAIS**

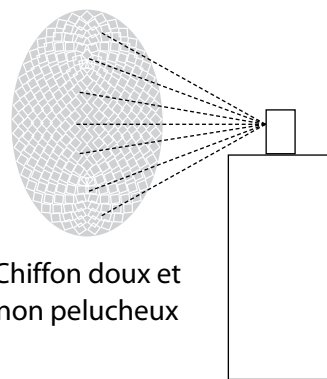

Chiffon doux et  
non pelucheux

Produit pour  
vitre ou lunettes  
**EXCLUSIVEMENT**

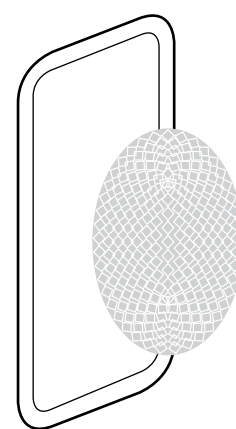

Frottez  
délicatement

### ASTUCE

Vous souhaitez créer votre propre liste de programmes, par exemple : Canal+ en 1, Eurosport en 2 ou bien encore M6 en 8. Envoyez votre liste favorite par courrier à l'adresse ci-dessous, accompagnée d'un chèque de 20 € libellé à l'ordre d'Alden, avec votre adresse et numéro de téléphone. Nous réaliserons pour vous une nouvelle façade (19 icônes de chaînes). Les explications nécessaires à la mise en place seront livrées avec votre nouvelle façade.

ALDEN - SERVICE I-COM • Z.A. DU HAIRY • 67230 HUTTENHEIM • FRANCE

## **I-COM TNTSAT + GO-TO-TNT® + TV non Alden** ***Antennes Onelight - Orbiter - Skymatic***

En respectant le schéma de branchement en page 1, le fonctionnement de votre ensemble sera identique à celui décrit en page 1. Il conviendra simplement d'allumer votre téléviseur manuellement et de sélectionner le mode AV. Les autres fonctions sont identiques.

# I-COM TNTSAT DVD avec I-TV-DVD ALDEN + GO-TO-TNT®







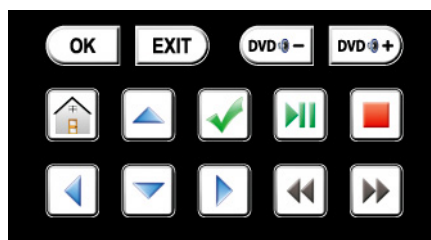

## Antennes Onelight - Orbiter - Skymatic

En respectant le schéma de branchement en page 1, le fonctionnement de votre ensemble en mode TV sera identique à celui décrit en page 1.

Pour les modèles avec DVD, les touches de fonctions de l'I-COM-DVD sont identiques à celles de la télécommande d'origine.

La touche  vous permet d'allumer le téléviseur sans lever l'antenne.



	Accéder à la liste des chaînes du récepteur.
	Quitter la liste des chaînes du récepteur.
	Diminuer / Augmenter le volume sonore du DVD.
	Afficher le menu principal du TV / DVD.
	Se déplacer dans les menus TV / DVD.
	Valider un choix dans le menus TV
	Démarrer la lecture / Mettre en pause.
	Arrêter la lecture du DVD / Revenir au menu DVD.
	Retour rapide / Avance rapide du film en mode DVD

# I-COM TNSAT DVD + GO-TO-TNT® + TV et lecteur DVD non ALDEN

## *Antennes Onelight - Orbiter - Skymatic*

---

Veillez nous consulter pour l'apprentissage de l'I-COM-DVD.

Appelez le **0.820.025.525** et demandez le service I-COM.

La reproduction de tout ou partie de ce guide est interdite sans un accord écrit de la part d'ALDEN.

ALDEN attire une attention particulière sur les risques encourus en cas de montage non conforme.

La responsabilité d'ALDEN ne pourra être engagée en cas de montage non conforme aux règles de l'art et en particulier si l'installation est effectuée par un non-professionnel.

Le revendeur est réputé connaître les règles de l'art et s'y conformer. Il respectera tout particulièrement les règles en matière de choix d'emplacement, de branchement électrique, de collage, de vissage. Il s'engage, en vendant et en installant un produit ALDEN, à informer son client du mode d'emploi et éventuellement du mode d'installation et lui remettra les documents nécessaires. Il attirera l'attention du client sur tous les aspects concernant la sécurité. Il informera le client que le produit vendu ne devra pas être détourné de l'utilisation prévue. En outre, il attirera l'attention du client, s'il y a lieu, sur l'obligation de respecter les lois en vigueur dans le ou les pays d'utilisation.

Tout produit comportant des éléments électroniques doit être protégé contre les sous-tensions (inf. à 10,5 Volts) et les sur-tensions (sup. à 15 Volts).

Toute intervention effectuée sur le produit sans accord préalable de la part d'ALDEN entraîne la nullité de la garantie.

ALDEN décline toute responsabilité de quelque nature qu'elle soit, en particulier pour tout accident ou incident en cas de non-observation des instructions données, tant au niveau de l'installation que de l'utilisation.

L'ouverture des différents éléments est strictement interdite. Aucun recours en garantie ne sera possible dans ce cas.

Pour toute intervention sur le circuit électrique, ou remplacement ou branchement de la batterie, il conviendra de retirer les fusibles des circuits d'alimentation de l'antenne et du démodulateur. Si le véhicule est équipé d'un panneau solaire, retirer également le fusible du régulateur de charge.

Tenir hors de portée des enfants.

Ne pas exposer I-COM à la pluie ou l'utiliser à proximité d'eau (cuisine, salle de bain...).

Ne pas exposer I-COM à une forte température ou l'utiliser à proximité d'une source de chaleur (radiateur, plaques de cuissons...).

Conserver I-COM dans un endroit à l'abri de toute humidité et de la poussière. L'écran étant composé d'une fine couche de verre, il est sensible aux chocs, éraflures... Ne pas nettoyer l'écran avec des produits corrosifs. Utiliser simplement un chiffon doux légèrement humide.

Retirer les piles de l'appareil lorsqu'une longue période d'inactivité est prévue.

**Ne jamais coller d'élément type vignette ou gommette sur l'écran de l'I-COM.**

**Ne rien poser sur l'écran tactile de l'I-COM en dehors de son cadre d'utilisation.**